



## ВСЕРОССИЙСКАЯ ФЕДЕРАЦИЯ САМБО

## ОТЧЕТ ГЛАВНОГО СУДЬИ

1	Наименование соревнования	<i>Первенство Северо-Кавказского федерального округа по самбо юниоры, юниорки и боевое самбо 18-20 лет.</i>		
2	Сроки и место проведения	4-6 декабря 2023г. г.Грозный		
3	Спортивное сооружение.	г.Грозный ул. Ахмада- Арслана 5 Государственное бюджетное учреждение СК "ОЛИМПИЙСК"		
4	Количество команд	ОКРУГОВ		1
		СУБЪЕКТОВ		7
5	Количество зрителей	80		
6	Количество представителей, тренеров	12		
7	Количество спортсменов	173		
8	Квалификация спортсменов	МС	2	
		КМС	100	
		1р	71	
9	Система проведения соревнований	<i>с распределением на группы, выбыванием и утешением от полуфиналистов</i>		
10	Оценка места проведения соревнований, оборудования инвентаря	<i>Соревнование проводилось на трех коврах, был предоставлен зал для разминки и тренировок, кафе для участников и зрителей. Раздевалки для спортсменов, помещения для судей в полном объеме, согласно требованиям правил проведения соревнований по самбо</i>		
11	Характеристика и оценка проведения соревнований	<i>Первенство округа проведено на высоком организационном уровне</i>		
12	Нарушение дисциплины, правил соревнований	<i>Протестов со стороны представителей не поступало</i>		
13	Медицинское обслуживание	<i>См. отчет врача соревнований</i>		
14	Награждение	<i>Победители и призеры в личном первенстве награждались ценными призами, медалями и грамотами соответствующих степеней</i>		
15	Оценка работы судейской коллегии	<i>Судейская коллегия со своей работой справилась</i>		
16	Состав судейской коллегии:	<i>Список судей прилагается</i>		
	всего человек:	16		
	ВК	3		
	1К	13		
	2К	0		

Гл. судья, судья ВК

Джанбеков Т.А.  
СКФО, Дагестан



# ВСЕРОССИЙСКАЯ ФЕДЕРАЦИЯ САМБО

## ОТЧЕТ о медицинском обслуживании

1	Вид спорта	САМБО	
2	Наименование соревнований		
	<i>Первенство Северо-Кавказского федерального округа по самбо юниоры, юниорки и боевое самбо 18-20 лет.</i>		
3	Количество дней	<i>4-6 декабря 2023г.</i>	<i>г.Грозный</i>
4	Место проведения	<i>г.Грозный ул. Ахмада- Арслана 5</i>	
		<i>Государственное бюджетное учреждение СК "ОЛИМПИЙСК"</i>	
5	Фамилия И. О., категория главного врача	<i>Осмаев А.Э.</i>	
6	Метеорологические и санитарно - гигиенические условия проведения соревнований		
	<i>соответствуют требованиям</i>		
7	Количество участников	<b>173</b>	
8	Результаты проверки медицинской документации		
	<i>Заявки соответствуют требованиям мед.допуска.</i>		
9	Краткая характеристика мест соревнования, размещение и питание участников		
	<i>Соревнования проводятся на 3 коврах, все участники размещены в гостиницах, в комплексе работает буфет и кафе.</i>		
10	Организация мед. службы на местах проведения соревнований и размещения участников (наличие мед. пунктов, транспортных средств)		
11	Заболевания и травматизм (причины, характер, оказанная помощь)		
	нет		
12	Недостатки в проведении соревнований :		
	недостатки не выявлены		
13	Внесенные врачом предложения, выполнение их судейской коллегией, представителями команд :		
	нет		
14	Фамилия И.О., специальность, место работы мед. персонала, обслуживающего соревнования		
	<i>Базаев Аслан Усманович - Фельдшер неотложной помощи (ГБУ "Шалинская ЦРБ") Саадаев Саид-Рахман Саид-Ахматович- травматолог (ГБУ "Шалинская ЦРБ")</i>		

Подпись главного врача

*А* " *декабря* 202 *г.*

Осмаев А.Э.



ВСЕРОССИЙСКАЯ ФЕДЕРАЦИЯ САМБО

**АКТ**

**готовности приема места проведения**

**Первенство Северо-Кавказского федерального округа по самбо юниоры, юниорки  
и боевое самбо 18-20 лет.**

наименование соревнований

4 декабря 2023г.

Настоящий акт составлен главным судьей, представителем спортсооружения и врачом в том, что оборудование места соревнований соответствует требованиям правил вида спорта «самбо».

Установлено, что место проведения соревнований подготовлено с учетом мероприятий, направленных на обеспечение безопасности участников, зрителей и общественного порядка. Акт технического обследования эксплуатационной надежности и устойчивости строительных конструкций, обеспечивающих необходимую степень безопасности зрителей и участников во время заполнения и эвакуации, имеется. Спортсооружение полностью соответствует технике противопожарной безопасности. В наличии имеются все необходимые помещения (душевые комнаты, раздевалки и административные комнаты), оборудование и инвентарь, а также помещения для обеспечения участников и судейской бригады питанием.

Адрес места соревнований:

**г.Грозный ул. Ахмада- Арслана 5**

Название спорсооружения:

**Государственное бюджетное учреждение СК "ОЛИМПИЙСК"**

Главный судья

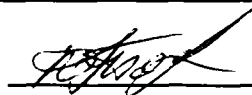
 **Джанбеков Т.А.**

Представитель спортсооружения

 **Бахаев И.В.**

Врач

 **Осмеев А.Э.**



# ВСЕРОССИЙСКАЯ ФЕДЕРАЦИЯ САМБО

СОСТАВ СУДЕЙСКОЙ КОЛЛЕГИИ

Первенство Северо-Кавказского федерального округа по самбо  
юниоры, юниорки и боевое самбо 18-20 лет.

4-6 декабря 2023г.

г.Грозный

№ п/п	Ф.И.О.	Суд. Кат.	Должность	Регион
1	Джанбеков Т.А.	ВК	Главный судья	Дагестан
2	Кодзаев Б.Б.	1К	Гл.Секретарь	РСО-Алания
3	Козырев С.А.	1К	зам.главного секретаря	РСО-Алания
4	Пченашев М.А.	ВК	руководитель ковра	Кабардино Балкария
5	Чахкиев И.М.	ВК	руководитель ковра	Ингушетия
6	Гасанханов З.М.	1К	руководитель ковра	Дагестан
7	Левченко Н.А.	1К	Коментатор	Краснодарский край
8	Талхигов Ш.С.	1К	судья	Чеченская
9	Солтаев Т.М.	1К	судья	Чеченская
10	Тотоев Р.Р.	1К	судья	Карачаево- Черкессия
11	Мальсагов М.Д.	1К	судья	Ингушетия
12	Мусаев Я.Ш.	1К	судья	Кабардино Балкария
13	Байчоров П.И.	1К	судья	Карачаево- Черкессия
14	Козаев А.Т.	1К	судья	РСО-Алания
15	Шереужев С.Х.	1К	судья	Кабардино Балкария
15	Арсланбеков М.М.	1К	судья	Дагестан

Гл. судья, судья ВК



Т.А. Джанбеков /г.Каспийск/



ВСЕРОССИЙСКАЯ ФЕДЕРАЦИЯ САМБО

... ОГОВЫЙ ПРОТОКОЛ

Первенство Северо-Кавказского федерального округа  
по самбо среди юниорок 18-20 лет.

4-6 декабря 2023г.

г.Грозный

В.к. 59 кг.

место	№ п/ж	Ф.И.О.	Дата рожд., разряд	Округ, субъект, город, ведомство		Тренер
1	1	Романенко Олеся Васильевна	31.05.2004, 1 р	СКФО	Ставропольский край, Д	Степанюк О.И.

Гл. судья, судья ВК

Гл. секретарь, судья 1К



Джанбеков Т.А.  
/г.Каспийск/

Кодзаев Б.Б.  
/г.Владикавказ/



ВСЕРОССИЙСКАЯ ФЕДЕРАЦИЯ САМБО

ПРОТОКОЛ

Первенство Северо-Кавказского федерального округа  
по самбо среди юниорок 18-20 лет.

4-6 декабря 2023г.

г.Грозный

В.к. 50 кг.

место	№ п/ж	Ф.И.О.	Дата рожд., разряд	Округ, субъект, город, ведомство		Тренер
1	1	ГОГИЧАЕВА Лана Алановна	28.11.2005, КМС	СКФО	PCO-Алания, Динамо, СШ	Хугаев Ю.С.

Гл. судья, судья ВК

Гл. секретарь, судья 1К



Джанбеков Т.А.

/г.Каспийск/

Кодзаев Б.Б.

/г.Владикавказ/



## ВСЕРОССИЙСКАЯ ФЕДЕРАЦИЯ САМБО



Протокол мандатной комиссии

Первенство Северо-Кавказского федерального округа по самбо среди юношей и девушек 16-18 лет

1-3 декабря 2023г.

г.Грозный

№ п/п	Субъект	СПОРТИВНОЕ САМБО							БОЕВОЕ САМБО							ЮНИОРКИ		ВСЕГО	
		53	58	64	71	79	88	98	98+	58	64	71	79	88	98	98+	50		59
1	Кабардино- Балкарская р.	1	2	2	5	2	1		1	1			1						16
2	Карачаево- Черкесская р.	1	1		2		1		2	2									9
3	Республика Дагестан	2	2	5	4	3	4	6	3	3	8	9	7	4	3	3			66
4	Республика Ингушетия			3	4							1							8
5	РСО-Алания			2	3		1			2	1			1			1		11
6	Ставропольский край			4	2	6	1		1		1		1					1	17
7	Чеченская Республика	1	3	7		3	1	4		7	9	6	3		1	1			46
	<b>Итого</b>	<b>5</b>	<b>8</b>	<b>23</b>	<b>20</b>	<b>14</b>	<b>9</b>	<b>10</b>	<b>7</b>	<b>15</b>	<b>19</b>	<b>16</b>	<b>12</b>	<b>5</b>	<b>4</b>	<b>4</b>	<b>1</b>	<b>1</b>	<b>173</b>

№ п/п	Разряд	Весовые категории СПОРТИВНОЕ САМБО							БОЕВОЕ САМБО							ЮНИОРКИ		ВСЕГО	
		53	58	64	71	79	88	98	98+	58	64	71	79	88	98	98+	54		59
1	МС											1	1						2
2	КМС	3	5	11	16	9	6	4	7	7	8	8	5	3	1	4			97
3	1 р	2	3	12	4	5	3	6		8	11	7	6	2	3		1	1	74
	<b>Итого</b>	<b>5</b>	<b>8</b>	<b>23</b>	<b>20</b>	<b>14</b>	<b>9</b>	<b>10</b>	<b>7</b>	<b>15</b>	<b>19</b>	<b>16</b>	<b>12</b>	<b>5</b>	<b>4</b>	<b>4</b>	<b>1</b>	<b>1</b>	<b>173</b>

Гл. судья, судья ВК

Гл. секретарь, судья ВК



Т.А. Джанбеков

/г.Каспийск/

Б.Б. Кодзаев

/г.Владикавказ/



**ВСЕРОССИЙСКАЯ ФЕДЕРАЦИЯ САМБО**  
**СПИСОК ПРИЗЕРОВ**



**Первенство Северо-Кавказского федерального округа по самбо среди юниоров 18-20 лет (ЕКП 32795)**

4-6 декабря 2023г.

г.Грозный

В.К.	МЕСТО	Ф.И.О	Дата рожд., разряд	округ	субъект, город, ведомство	Тренер
<b>53кг</b>	1	ОСМАНОВ Алихан Алимович	02.09.2006, КМС	СКФО	Кабардино-Балкарская Р.	Махов О.М.
	2	АХБА Амир Муратович	08.06.2006, 1 п	СКФО	Карачаево-Черкесская Р., ВС	Тотоев Р.Р.
	3	РАГИМОВ Джалал Абдурагимович	21.09.2006, КМС	СКФО	Республика Дагестан, ПР	Джанбеков Т.А.
	3	ДЖАБРАИЛОВ Адам Султанович	16.04.2004, КМС	СКФО	Чеченская Республика, Минспорт	Успаев Б.А.
<b>58кг</b>	1	НАСИБОВ Мухаммад Этибарович	31.10.2006, КМС	СКФО	Республика Дагестан, ПР	Джанбеков Т.А.
	2	АРСАБИЕВ Ибрагим Исаевич	25.07.2004, КМС	СКФО	Чеченская Республика, Минспорт	Чапаев В.
	3	СЕРГАДЕЕВ Мурад Султанович	05.09.2005, 1 п	СКФО	Карачаево-Черкесская Р., ВС	Алисов В.А.
	3	ШАМИЛОВ Мурат Мусаевич	06.07.2005, 1 п	СКФО	Чеченская Республика, Минспорт	Эртинхаев А.Д., Дениев Р.И.
<b>64кг</b>	1	КЕРИМОВ Сайгид Ражабович	10.08.2005, КМС	СКФО	Ставропольский край, Динамо	Кишмахов Р.М.
	2	КАДЫРОВ Рахим Расулович	04.04.2005, КМС	СКФО	Чеченская Республика, Минспорт	Чапаев В.Х, Чапаев Р.В
	3	ГОГОВ Анзор Асланович	08.04.2005, КМС	СКФО	Ставропольский край, Динамо	Кишмахов Р.М.
	3	ГРИГОРЯН Эмиль Норайрович	20.06.2005, КМС	СКФО	Ставропольский край, Динамо	Кишмахов Р.М.
<b>71кг</b>	1	СОБЛИРОВ Атмир Тимурович	29.08.2006, КМС	СКФО	Кабардино-Балкарская Р.	Ким Р.К.
	2	АМИРОВ Адам Гаджиевич	24.07.2004, КМС	СКФО	Ставропольский край, Динамо	Кишмахов Р.М.
	3	КОКОВ Тамерлан Сосланович	12.04.2004, КМС	СКФО	Кабардино-Балкарская Р.	Ким Р.К.
	3	АБИТОВ Алим Тимурович	10.04.2004, КМС	СКФО	Ставропольский край, Динамо	Кишмахов Р.М., Кишмахов М.В.
<b>79кг</b>	1	КАРАКЕТОВ Биаслан Ифсмаилович	16.02.2005, КМС	СКФО	Ставропольский край, Динамо	Кишмахов Р.М.
	2	ВАЛИЕВ Сармат Таймуразович	20.06.2004, КМС	СКФО	Ставропольский край, Динамо	Кишмахов Р.М.
	3	ГИРЕЕВ Анзор Саламгираевич	02.01.2005, КМС	СКФО	Чеченская Республика, Минспорт	Дикиев Х.М.
	3	ЖИЛЬНИКОВ Степан Андреевич	23.11.2005, КМС	СКФО	Ставропольский край, Динамо	Кишмахов Р.М.
<b>88кг</b>	1	БАЯЗОВ Рамин Курбанович	22.04.2005, КМС	СКФО	Ставропольский край, Динамо	Кишмахов Р.М., Айвазов. С. И
	2	ГАДЖИЕВ Сергей Камалутиневич	15.01.2006, КМС	СКФО	Республика Дагестан, ПР	Магомедов М.А.
	3	БОРЛАКОВ Ислам Асланович	27.11.2005, 1 п	СКФО	Карачаево-Черкесская Р., ВС	Байчоров П.И.
	3	НОГАЕВ Олег Эльбрусович	30.10.2004, КМС	СКФО	РСО-Алания, Динамо, СШ	Козаев А.Т.
<b>98кг</b>	1	МУСХАДЖИЕВ Жабраил Бесланович	27.04.2005, КМС	СКФО	Чеченская Республика, Минспорт	Дениев Р.И.
	2	ЗАРИПИЛОВ Магомед Хадисгаджиевич	09.08.2004, КМС	СКФО	Республика Дагестан, ПР	Магомедов М.А.
	3	МЕЖИДОВ Шамиль Мамиханович	26.09.2005, 1 п	СКФО	Чеченская Республика, Минспорт	Мягтиев Р.
	3	БАЦИЕВ Асхаб Увайсович	13.12.2005, 1 п	СКФО	Чеченская Республика, Минспорт	Талхадов И. Г.
<b>98+ кг</b>	1	ЧАГОВ Астемир Амарович	17.05.2006, КМС	СКФО	Карачаево-Черкесская Р., ВС	Байчоров П.И.
	2	АННЕНКО Иван Андреевич	03.06.2005, КМС	СКФО	Ставропольский край, Динамо	Кишмахов Р.М.
	3	КАРМОВ Ислам Рашидович	14.07.2005, КМС	СКФО	Карачаево-Черкесская Р., ВС	Байчоров П.И.
	3	ТАОВ Артур Анзорович	01.11.2005, КМС	СКФО	Кабардино-Балкарская Р.	Пченашев М.

Гл. судья, судья ВК

Гл. секретарь, судья 1К



Т.А. Джанбеков

/г.Каспийск/

Б.Б.Кодзаев

/г.Владикавказ/





ВСЕРОССИЙСКАЯ ФЕДЕРАЦИЯ САМБО

ПРОТОКОЛ

Первенство Северо-Кавказского федерального округа  
по самбо среди юниоров 18-20 лет (ЕКП 32795)

4-6 декабря 2023г.

г.Грозный

В.к. 53 кг.

место	№ п/ж	Ф.И.О.	Дата рожд., разряд	Округ, субъект, город, ведомство	Тренер
1	3	ОСМАНОВ Алихан Алимович	02.09.2006, КМС	СКФО Кабардино-Балкарская Р.	Махов О.М.
2	2	АХБА Амир Муратович	08.06.2006, 1 р	СКФО Карачаево-Черкесская Р., ВС	Тотоев Р.Р.
3	4	РАГИМОВ Джалал Абдурагимович	21.09.2006, КМС	СКФО Республика Дагестан, ПР	Джанбеков Т.А.
3	1	ДЖАБРАИЛОВ Адам Султанович	16.04.2004, КМС	СКФО Чеченская Республика, Минспорт	Успаев Б.А
5	5	СУЛТАНОВ Ислам Абдулазизович	28.08.2006, 1 р	СКФО Республика Дагестан, ПР	Хайбулаев Али Асадулаевич

Гл. судья, судья ВК

Гл. секретарь, судья 1К



Джанбеков Т.А.  
/г.Каспийск/

Кодзаев Б.Б.  
/г.Владикавказ/



# ВСЕРОССИЙСКАЯ ФЕДЕРАЦИЯ САМБО

## ПРОТОКОЛ ХОДА СОРЕВНОВАНИЙ



**Первенство Северо-Кавказского федерального округа по самбо среди юниоров 18-20 лет (ЕКП 32795)**

4-6 декабря 2023г.

г.Грозный

**В.к. 53 кг.** | 4 участников

**А**

1	ДЖАБРАИЛОВ Адам Султанович	16.04.2004, КМС	Чеченская Республика,
5	СУЛТАНОВ Ислам Абдулазизович	28.08.2006, 1р	Республика Дагестан,
3	ОСМАНОВ Алихан Алимович	02.09.2006, КМС	Кабардино-Балкарская
7			

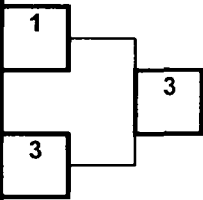

**ФИНАЛ**

1 место

3

**ОСМАНОВ Алихан Алимович**

2 место

2

**АХБА Амир Муратович**

**Б**

2	АХБА Амир Муратович	08.06.2006, 1р	Карачаево-Черкесская	2
4	РАГИМОВ Джалал Абдурагимович	21.09.2006, КМС	Республика Дагестан,	4
6				6
8				8

**А1**

**УТЕШИТЕЛЬНЫЕ ВСТРЕЧИ**

**Б1**

5	СУЛТАНОВ Ислам Абдулазизович	5
4	РАГИМОВ Джалал Абдурагимович	4

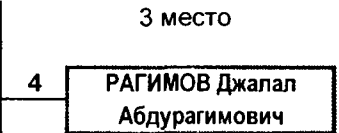

3 место	ДЖАБРАИЛОВ Адам Султанович	1
1	ДЖАБРАИЛОВ Адам Султанович	1

Гл. судья, судья ВК

Гл. секретарь, судья 1К



Т.А. Джанбеков

/г.Каспийск/

Б.Б.Кодзаев

/г.Владикавказ/



ВСЕРОССИЙСКАЯ ФЕДЕРАЦИЯ САМБО

ИТОГОВЫЙ ПРОТОКОЛ

Первенство Северо-Кавказского федерального округа  
по самбо среди юниоров 18-20 лет (ЕКП 32795)

4-6 декабря 2023г.

г.Грозный

В.к. 58 кг.

место	№ п/ж	Ф.И.О.	Дата рожд., разряд	Округ, субъект, город, ведомство		Тренер
1	4	НАСИБОВ Мухаммад Этибарович	31.10.2006, КМС	СКФО	Республика Дагестан, ПР	Джамбеков Т.А.
2	7	АРСАБИЕВ Ибрагим Исаевич	25.07.2004, КМС	СКФО	Чеченская Республика, Минспорт	Чапаев В.
3	3	СЕРГАДЕЕВ МУРАД СУЛТАНОВИЧ	05.09.2005, 1 р	СКФО	Карачаево-Черкесская Р., ВС	Алисов В.А
3	8	ШАМИЛОВ Мурат Мусаевич	06.07.2005, 1 р	СКФО	Чеченская Республика, Минспорт	Эртинхаев А.Д., Дениев Р.И.
5-6	2	КАСАЕВ Амин Альбертович	05.09.2006, 1 р	СКФО	Карачаево-Черкесская Р., ВС	Акбаев А.Х.
5-6	1	КОЧЕСОКОВ Идар Асланович	15.11.2004, КМС	СКФО	Кабардино-Балкарская Р.	Ким Р.К.
7-8	5	АКАЕВ Шамиль Ильясович	05.02.2006, КМС	СКФО	Республика Дагестан, ПР	Рабданов А.А.
7-8	6	КИТАЕВ Аюб Ахьядович	30.12.2005, КМС	СКФО	Чеченская Республика, Минспорт	Берсанукаев А.

Гл. судья, судья ВК

Гл. секретарь, судья 1К



Джанбеков Т.А.  
/г.Каспийск/

Кодзаев Б.Б.  
/г.Владикавказ/



# ВСЕРОССИЙСКАЯ ФЕДЕРАЦИЯ САМБО

## ПРОТОКОЛ ХОДА СОРЕВНОВАНИЙ



Первенство Северо-Кавказского федерального округа по самбо среди юниоров 18-20 лет (ЕКП 32795)

4-6 декабря 2023г.

г.Грозный

В.к. 58 кг.

8 участников

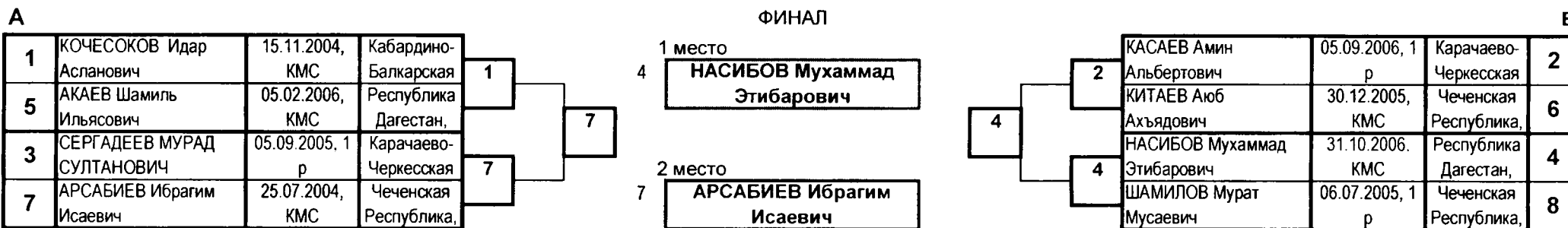

Гл. судья, судья ВК

Гл. секретарь, судья 1К



Т.А. Джанбеков

/г.Каспийск/

Б.Б.Кодзаев

/г.Владикавказ/



**ВСЕРОССИЙСКАЯ ФЕДЕРАЦИЯ САМБО**  
**ПРОТОКОЛ ХОДА СОРЕВНОВАНИЙ**



**Первенство Северо-Кавказского федерального округа по самбо среди юниоров 18-20 лет (ЕКП 32795)**

4-6 декабря 2023г.

г.Грозный

23 участников

**В.к. 64 кг.**

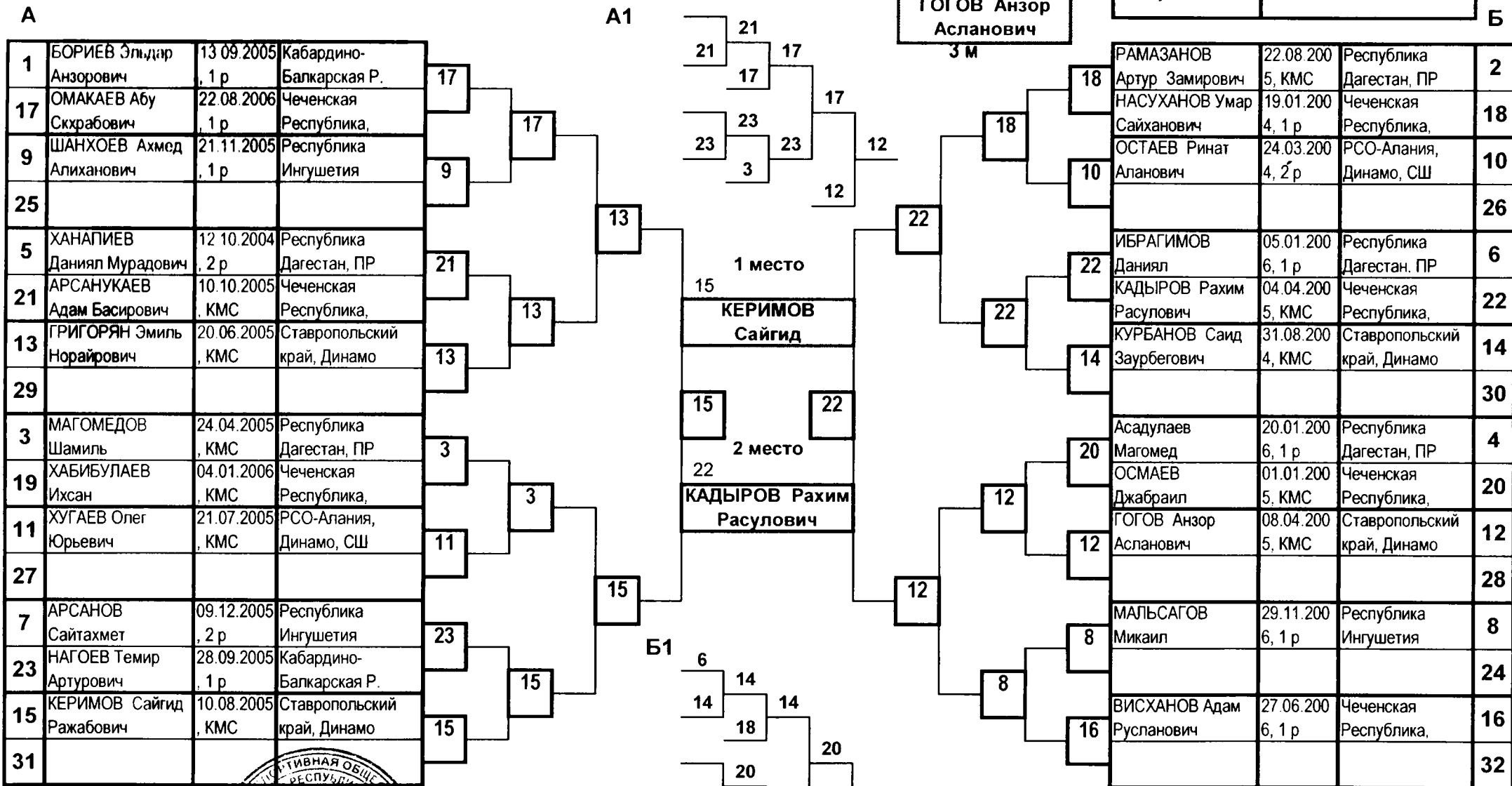



## ВСЕРОССИЙСКАЯ ФЕДЕРАЦИЯ САМБО

## ИТОГОВЫЙ ПРОТОКОЛ

Первенство Северо-Кавказского федерального округа по самбо среди юниоров 18-20 лет (ЕКП 32795)

4-6 декабря 2023г.

г.Грозный

В.к. 71 кг.

место	№ п/ж	Ф.И.О.	Дата рожд., разряд	Округ, субъект, город, ведомство		Тренер
1	5	СОБЛИРОВ Атмир Тимурович	29.08.2006, КМС	СКФО	Кабардино-Балкарская Р.	Ким Р.К.
2	20	АМИРОВ Адам Гаджиевич	24.07.2004, КМС	СКФО	Ставропольский край, Динамо	Кишмахов Р.М.
3	7	КОКОВ Тамерлан Сосланович	12.04.2004, КМС	СКФО	Кабардино-Балкарская Р.	Ким Р.К.
3	15	АБИТОВ Алим Тимурович	10.04.2004, КМС	СКФО	Ставропольский край, Динамо	Кишмахов Р.М., Кишмахов М.В.
5	10	БЕГОВ Рашид Шамильевич	16.01.2004, КМС	СКФО	Республика Дагестан, ПР	Гасанханов З.М.
5	6	НАПИДЖЕВ Рахман Юрьевич	20.11.2004, КМС	СКФО	Карачаево-Черкесская Р., ВС	Абитов М.М. Охтов А.Д.
7-8	1	ЭСПЕР Малик Фирас	01.01.2004, КМС	СКФО	Карачаево-Черкесская Р., ВС	Урусов А.Х.
7-8	4	ГЕРГОВ Алан Гумарович	12.10.2005, КМС	СКФО	Кабардино-Балкарская Р.	Пченашев М.А.
9-12	13	КОСТОЕВ Ислам Абдул-Рашитович	19.08.2004, КМС	СКФО	Республика Ингушетия	Бекботов Х., Кодзоев Х.
9-12	3	ЖЕМУХОВ Марат Романович	14.06.2005, 1 р	СКФО	Кабардино-Балкарская Р.	Гаданов З.
9-12	2	ЗАМБАТОВ Кантемир Алиханович	06.05.2005, 1 р	СКФО	Кабардино-Балкарская Р.	Гаданов З.
9-12	16	ДЖАНГОБЕГОВ Руслан Зурабович	31.03.2004, КМС	СКФО	РСО-Алания, Динамо, СШ	Козаев А.Т.
13-16	12	БИСАЕВ Рамазан Магомедович	06.01.2005, КМС	СКФО	Республика Ингушетия	Бекботов А.Х.
17-20	9	МАЛЬДЗИГЛВ Ахмат Урузмагович	14.03.2005, 1 р	СКФО	РСО-Алания, Динамо, СШ	Колиев И. В.
17-20	14	БАБОЧИЕВ Марат Русланович	12.10.2004, КМС	СКФО	РСО-Алания, Динамо, СШ	Колиев И. В.
17-20	11	УМАХАНОВ Садулла Муратович	02.12.2004, КМС	СКФО	Республика Дагестан, ПР	Магомедов М.А.
17-20	8	ХАЧАЕВ Джамал Магомедрасулович	25.11.2005, 1 р	СКФО	Республика Дагестан, ПР	Кумаев К.
21-32	17	ДАЛГАТОВ Магомед Байгереевич	20.04.2004, КМС	СКФО	Республика Дагестан, ПР	Гасанханов Р.З.
21-32	18	ЧАХКИЕВ Ислам Ибрагимович	13.03.2004, КМС	СКФО	Республика Ингушетия	Чаккиев И.
21-32	19	ТЕБОЕВ Магомед Бекханович	23.03.2004, КМС	СКФО	Республика Ингушетия	Чаккиев И.

Гл. судья, судья ВК

Гл. секретарь, судья 1К



Т.А. Джанбеков

/г.Каспийск/

Б.Б.Кодзаев

/г.Владикавказ/

**ВСЕРОССИЙСКАЯ ФЕДЕРАЦИЯ САМБО**  
**ПРОТОКОЛ ХОДА СОРЕВНОВАНИЙ**



**Первенство Северо-Кавказского федерального округа по самбо среди юниоров 18-20 лет (ЕКП 32795)**

4-6 декабря 2023г.

г. Грозный  
**КОКОВ Тамерлан**  
**Сосланович**  
3 м

20 участников

**В.к. 71 кг.**

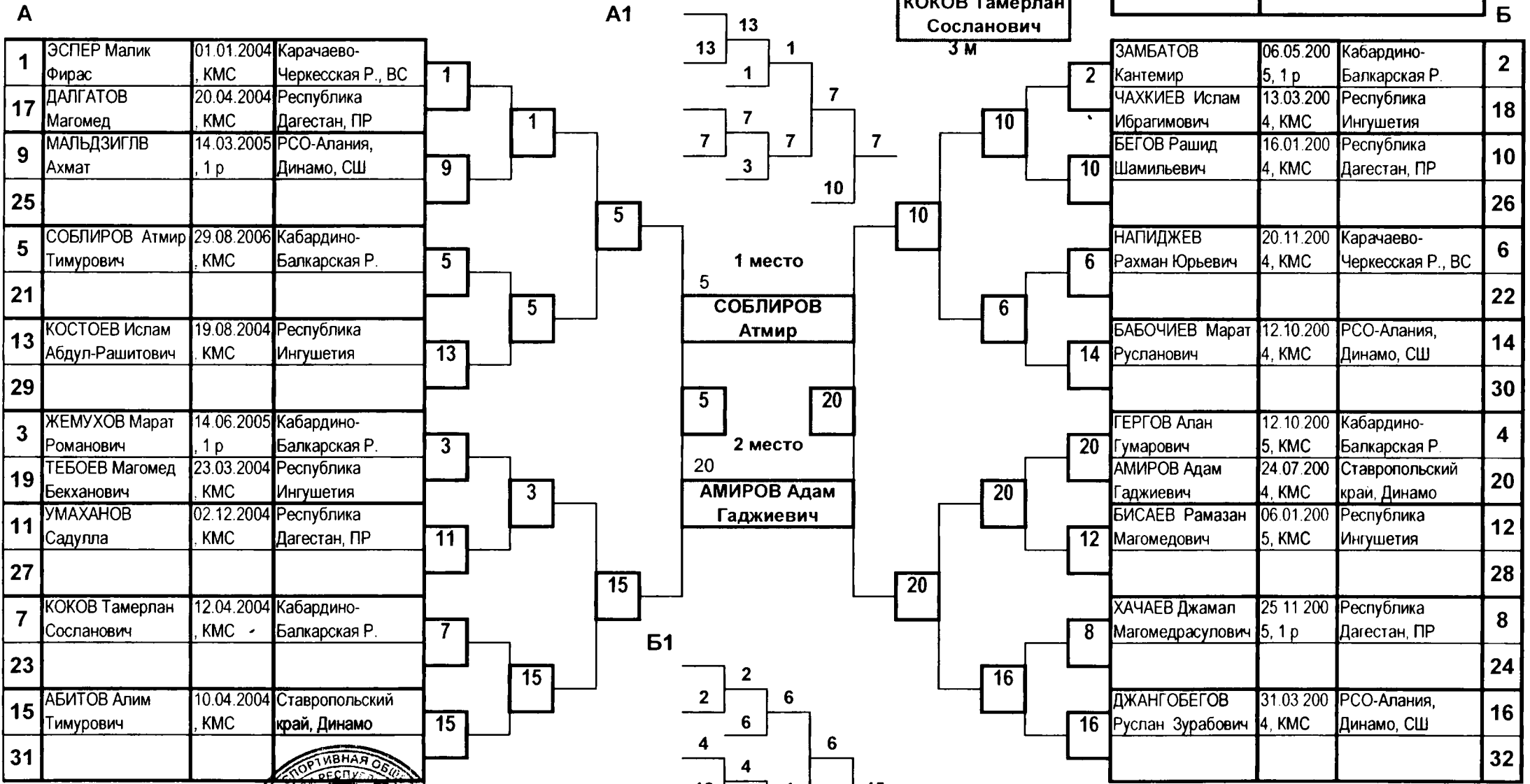

Гл. судья, судья ВК

Гл. секретарь, судья 1К

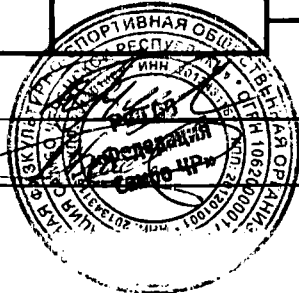

Т.А. Джанбеков  
*/г. Каспийск/*  
Б.Б. Кодзаев  
*/г. Владикавказ/*





# ВСЕРОССИЙСКАЯ ФЕДЕРАЦИЯ САМБО

## ИТОГОВЫЙ ПРОТОКОЛ

### Первенство Северо-Кавказского федерального округа по самбо среди юниоров 18-20 лет (ЕКП 32795)

4-6 декабря 2023г.

г.Грозный

В.к. 79 кг.

место	№ п/ж	Ф.И.О.	Дата рожд., разряд	Округ, субъект, город, ведомство	Тренер
1	7	КАРАКЕТОВ биаслан исмаилович	16.02.2005, КМС	СКФО Ставропольский край, Динамо	Кишмахов Р.М.
2	6	ВАЛИЕВ Сармат Таймуразович	20.06.2004, КМС	СКФО Ставропольский край, Динамо	Кишмахов Р.М.
3	1	ГИРЕЕВ Анзор Саламгиреевич	02.01.2005, КМС	СКФО Чеченская Республика, Минспорт	Дикиев Х-М.
3	5	ЖИЛЬНИКОВ Степан Андреевич	23.11.2005, КМС	СКФО Ставропольский край, Динамо	Кишмахов Р.М.
5	4	АСЛАНОВ Аслан Анварович	03.05.2005, КМС	СКФО Республика Дагестан, ПР	Джамбеков Т.А.
5	8	ГУСЕВ Роман Юрьевич	07.09.2004, 1 р	СКФО Ставропольский край, Динамо	Кишмахов Р.М.
7-8	3	РИЗВАНОВ Рагим Ренатович	27.03.2005, КМС	СКФО Республика Дагестан, ПР	Джамбеков Т.А.
7-8	14	ТАЛХИГОВ Ваха Магомедович	11.03.2005, КМС	СКФО Чеченская Республика, Минспорт	Талхадов И.Г.
9-12	13	ТАТАРОВ Абдулкерим Муратович	12.12.2005, 1 р	СКФО Кабардино-Балкарская Р.	Пченашев М.А.
9-12	10	КАХУНОВ Радмир Олегович	12.11.2004, КМС	СКФО Ставропольский край, Динамо	Кишмахов Р.М.
9-12	12	ТАРЛАЕВ Рахман Мовладиевич	3/17/0004, КМС	СКФО Чеченская Республика, Минспорт	Гайсултанов Х.Д
13-16	9	НУЦАЛХАНОВ Магомедрасул	20.11.2004, 1 р	СКФО Республика Дагестан, ПР	Магомедов М.А.
13-16	2	ЖИЛАТЕЖЕВ Азамат Заурбекович	13.05.2006, 1 р	СКФО Кабардино-Балкарская Р.	Соблиров Р.Г.
13-16	11	АРОВ Анзор Айварович	22.05.2005, 1 р	СКФО Ставропольский край, Динамо	Кишмахов Р.М.

Гл. судья, судья ВК

Гл. секретарь, судья 1К

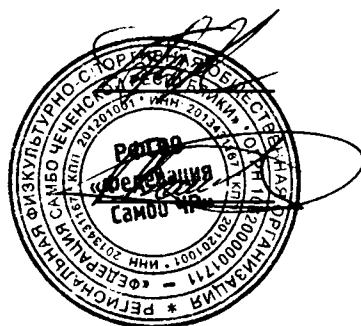

**Т.А. Джамбеков**

/г. Каспийск/

**Б.Б. Кодзаев**

/г. Владикавказ/





# ВСЕРОССИЙСКАЯ ФЕДЕРАЦИЯ САМБО

## ИТОГОВЫЙ ПРОТОКОЛ

### Первенство Северо-Кавказского федерального округа по самбо среди юниоров 18-20 лет (ЕКП 32795)

4-6 декабря 2023г.

г.Грозный

В.к. 88 кг.

место	№ п/ж	Ф.И.О.	Дата рожд., разряд	Округ, субъект, город, ведомство		Тренер
1	3	БАЯЗОВ Рамин Курбанович	22.04.2005, КМС	СКФО	Ставропольский край, Динамо	Кишмахов Р.М., Айвазов. С. И
2	8	ГАДЖИЕВ Сергей Камалутинович	15.01.2006, КМС	СКФО	Республика Дагестан, ПР	Магомедов М.А
3	2	БОРЛАКОВ Ислам Асланович	27.11.2005, 1 р	СКФО	Карачаево-Черкесская Р., ВС	Байчоров П.И.
3	4	НОГАЕВ Олег Эльбрусевич	30.10.2004, КМС	СКФО	РСО-Алания, Динамо, СШ	Козаев А.Т.
5	5	ИСАЕВ Иса Таймазович	25.09.2006, 1 р	СКФО	Республика Дагестан, ПР	Бадаев З.А.
5	1	МАМИЕВ Аскер Асланович	13.12.2005, КМС	СКФО	Кабардино-Балкарская Р.	Махов О.М
7-8	7	МАГОМЕДОВ Магомед Алиасхабович	05.03.2004, 1 р	СКФО	Республика Дагестан, ПР	Магомедов М.А
7-8	6	ИБИЕВ Муслим Хадитович	25.09.2004, КМС	СКФО	Чеченская Республика, Минспорт	Чапаев В.
9	9	ХАНАЛИЕВ Марат Юрьевич	13.07.2004, КМС	СКФО	Республика Дагестан, ПР	Раджабов Р.М

Гл. судья, судья ВК

Гл. секретарь, судья 1К



**Т.А. Джанбеков**  
/г. Каспийск/

**Б.Б. Кодзаев**  
/г. Владикавказ/



ВСЕРОССИЙСКАЯ ФЕДЕРАЦИЯ САМБО

ПРОТОКОЛ ХОДА СОРЕВНОВАНИЙ



**Первенство Северо-Кавказского федерального округа по самбо среди юниоров  
18-20 лет (ЕКП 32795)**

4-6 декабря 2023г.

г Грозный

**В.к. 88 кг. 9 участников**



УТЕШИТЕЛЬНЫЕ ВСТРЕЧИ

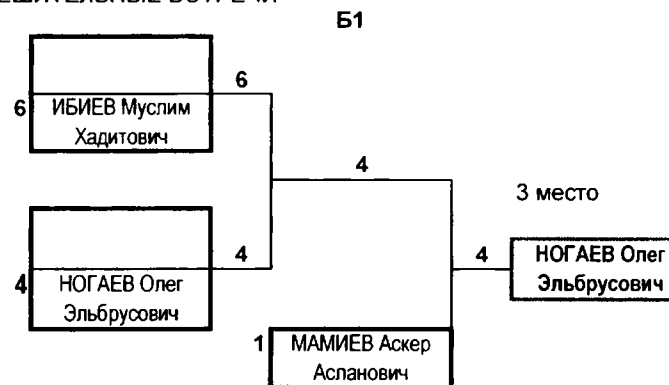
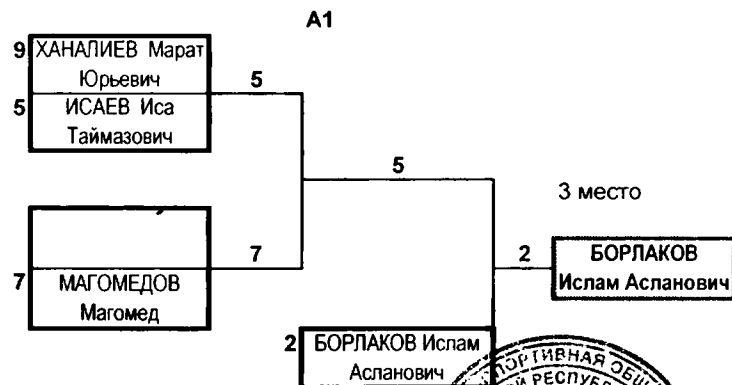

Гл. судья, судья ВК

Гл. секретарь, судья 1К



Т.А. Джанбеков /г. Каспийск/

Б.Б. Кодзеев /г. Владикавказ/



# ВСЕРОССИЙСКАЯ ФЕДЕРАЦИЯ САМБО

## ИТОГОВЫЙ ПРОТОКОЛ

### Первенство Северо-Кавказского федерального округа по самбо среди юниоров 18-20 лет (ЕКП 32795)

4-6 декабря 2023г.

г.Грозный

В.к. 98 кг.

место	№ п/ж	Ф.И.О.	Дата рожд., разряд	Округ, субъект, город, ведомство		Тренер
1	7	МУСХАДЖИЕВ Жабраил Беспанович	27.04.2005, КМС	СКФО	Чеченская Республика, Минспорт	Дениев Р.И.
2	6	ЗАРИПИЛОВ Магомед Хадисгаджиевич	09.08.2004, КМС	СКФО	Республика Дагестан, ПР	Магомедов М.А.
3	4	МЕЖИДОВ Шамиль Мамиханович	26.09.2005, 1 р	СКФО	Чеченская Республика, Минспорт	Мягтiev Р.
3	2	БАЦИЕВ Асхаб Увайсович	13.12.2005, 1 р	СКФО	Чеченская Республика, Минспорт	Талхадов И. Г.
5	3	МУРТАЗАЛИЕВ Омар Рамазанович	25.05.2004, 1 р	СКФО	Республика Дагестан, ПР	Магомедов Р.И.
5	5	ЯКУБОВ Муслим Магомедович	14.06.2004, КМС	СКФО	Чеченская Республика, Минспорт	Успаев Б., Хажбатыров Р.
7-8	1	МАГОМЕДОВ Мавлидин Гаджиявович	27.05.2004, 1 р	СКФО	Республика Дагестан, ПР	Алинчиев З.
7-8	8	АХМЕДОВ Садратин Рамисович	21.09.2005, КМС	СКФО	Республика Дагестан, ПР	Джамбеков Т.А.
9-10	9	БАГАНДАЛИЕВ Магомед Алиевич	21.07.2005, 1 р	СКФО	Республика Дагестан, ПР	Гасанханов З.М.
9-10	10	МАГОМЕДАЛИЕВ Раджаб Магомедович	27.07.2004, 1 р	СКФО	Республика Дагестан, ПР	Магомедов М.А.

Гл. судья, судья ВК

Гл. секретарь, судья 1К

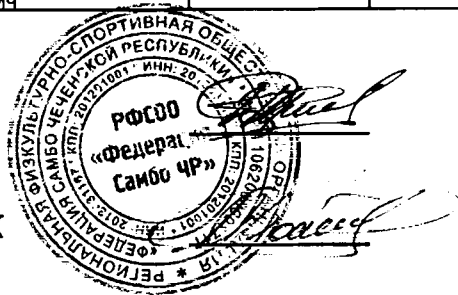

**Т.А. Джамбеков**  
/г.Каспийск/

**Б.Б.Кодзаев**  
/г.Владикавказ/



# ВСЕРОССИЙСКАЯ ФЕДЕРАЦИЯ САМБО

## ПРОТОКОЛ ХОДА СОРЕВНОВАНИЙ



### Первенство Северо-Кавказского федерального округа по самбо среди юниоров 18-20 лет (ЕКП 32795)

4-6 декабря 2023г.

г.Грозный

**В.к. 98 кг. 10 участников**

А				Б								
1	МАГОМЕДОВ Мавлидин	27.05.2004, 1 р	Республика Дагестан, ПР	1	7	МУСХАДЖИЕВ Жабраил Бесланович	1 место	2	БАЦИЕВ Асхаб Увайсович	13.12.2005, 1 р	Чеченская Республика	2
9	БАГАНДАЛИЕВ Магомед Алиевич	21.07.2005, 1 р	Республика Дагестан, ПР	5	5	ФИНАЛ		10	МАГОМЕДАЛИЕВ Раджаб	27.07.2004, 1 р	Республика Дагестан, ПР	10
5	ЯКУБОВ Муслим Магомедович	14.06.2004, КМС	Чеченская Республика	5	6			6	ЗАРИПИЛОВ Магомед	09.08.2004, КМС	Республика Дагестан, ПР	6
13								14				14
3	МУРТАЗАЛИЕВ Омар	25.05.2004, 1 р	Республика Дагестан, ПР	3	7	2 место		4	МЕЖИДОВ Шамиль	26.09.2005, 1 р	Чеченская Республика	4
11								12				12
7	МУСХАДЖИЕВ Жабраил	27.04.2005, КМС	Чеченская Республика	7	6	6	ЗАРИПИЛОВ Магомед Хадисгаджиевич	8	АХМЕДОВ Садратин	21.09.2005, КМС	Республика Дагестан, ПР	8
15								16				16

#### УТЕШИТЕЛЬНЫЕ ВСТРЕЧИ

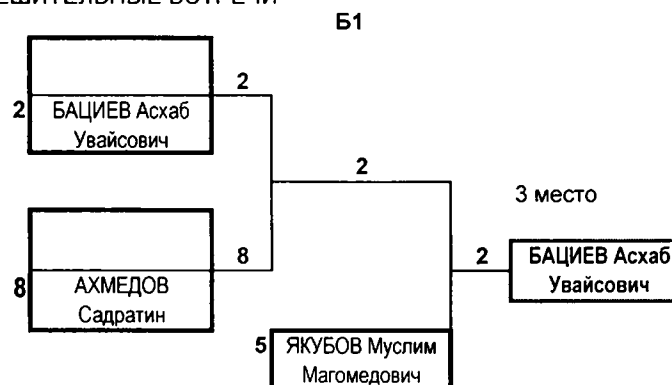
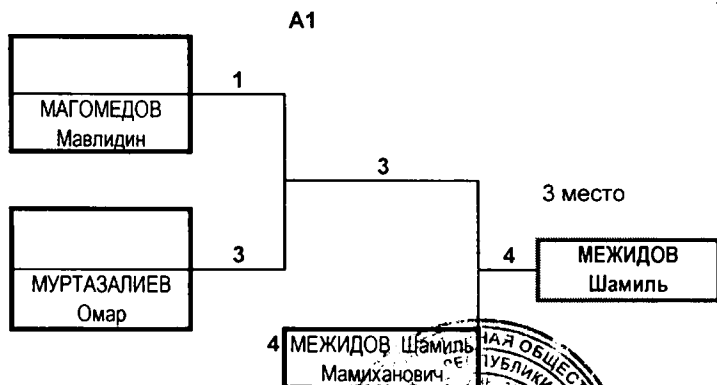

Гл. судья, судья ВК

Гл. секретарь, судья 1К



Т.А. Джанбеков /г.Каспийск/

Б.Б.Кодзаев /г.Владикавказ/



ВСЕРОССИЙСКАЯ ФЕДЕРАЦИЯ САМБО

ИТОГОВЫЙ ПРОТОКОЛ

Первенство Северо-Кавказского федерального округа  
по самбо среди юниоров 18-20 лет (ЕКП 32795)

4-6 декабря 2023г.

г.Грозный

В.к. 98+ кг.

место	№ п/ж	Ф.И.О.	Дата рожд., разряд	Округ, субъект, город, ведомство		Тренер
1	4	ЧАГОВ Астемир Амарович	17.05.2006, КМС	СКФО	Карачаево-Черкесская Р., ВС	Байчоров П.И.
2	1	АННЕНКО Иван Андреевич	03.06.2005, КМС	СКФО	Ставропольский край, Динамо	Кишмахов Р.М.
3	5	КАРМОВ Ислам Рашидович	14.07.2005, КМС	СКФО	Карачаево-Черкесская Р., ВС	Байчоров П.И.
3	3	ТАОВ Артур Анзорович	01.11.2005, КМС	СКФО	Кабардино-Балкарская Р.	Пченашев М.
5-6	2	УМАХАНОВ Абдулкадыр Ахмедович	30.04.2006, КМС	СКФО	Республика Дагестан, ПР	Баширов Х. Р.
5-6	6	ГИТИНОВ Абдула Айгунович	12.02.2004, КМС	СКФО	Республика Дагестан, ПР	Магомедов М.А.
7	7	БАГИЛОВ Сайгид Магомедович	17.04.2004, КМС	СКФО	Республика Дагестан, ПР	Джанбеков Т.А.

Гл. судья, судья ВК

Гл. секретарь, судья 1К



Джанбеков Т.А.  
/г.Каспийск/

Кодзаев Б.Б.  
/г.Владикавказ/



# ВСЕРОССИЙСКАЯ ФЕДЕРАЦИЯ САМБО

## ПРОТОКОЛ ХОДА СОРЕВНОВАНИЙ



Первенство Северо-Кавказского федерального округа по самбо среди юниоров 18-20 лет (ЕКП 32795)

4-6 декабря 2023г.

г.Грозный

В.к. 98+ кг. 7 участников

А				ФИНАЛ				Б				
1	АННЕНКО Иван Андреевич	03.06.2005, КМС	Ставропольский край.	1	4	1 место	ЧАГОВ Астемир Амарович	2	УМАХАНОВ Абдулкадыр	30.04.2006, КМС	Республика Дагестан,	2
5	КАРМОВ Ислам Рашидович	14.07.2005, КМС	Карачаево-Черкесская	1	1	2 место	АННЕНКО Иван Андреевич	6	ГИТИНОВ Абдула Айгунович	12.02.2004, КМС	Республика Дагестан,	6
3	ТАОВ Артур Анзорович	01.11.2005, КМС	Кабардино-Балкарская	3	4			4	ЧАГОВ Астемир Амарович	17.05.2006, КМС	Карачаево-Черкесская	4
7	БАГИЛОВ Сайгид Магомедович	17.04.2004, КМС	Республика Дагестан,									8

### А1 УТЕШИТЕЛЬНЫЕ ВСТРЕЧИ Б1

5	КАРМОВ Ислам Рашидович	5	3 место	3 место	6	ГИТИНОВ Абдула Айгунович	6
7	БАГИЛОВ Сайгид Магомедович			ТАОВ Артур Анзорович	3		
	2	УМАХАНОВ Абдулкадыр Ахмедович	5	КАРМОВ Ислам Рашидович		3	ТАОВ Артур Анзорович

Гл. судья, судья ВК

Гл. секретарь, судья 1К



Т.А. Джанбеков

/г.Каспийск/

Б.Б.Кодзаев

/г.Владикавказ/





**ВСЕРОССИЙСКАЯ ФЕДЕРАЦИЯ САМБО**  
**СПИСОК ПРИЗЕРОВ**



Первенство Северо-Кавказского федерального округа по боевому самбо среди юниоров 18-20 лет (ЕКП 32796)

4-6 декабря 2023г.

г.Грозный

В.К	МЕСТО	Ф.И.О	Дата рожд., разряд	округ	субъект, город, ведомство	Тренер
<b>58кг</b>	1	ЯХЪЯЕВ Мансур Асланбекович	27.09.2004, КМС	СКФО	Чеченская Республика, Минспорт	Алиев М.
	2	ХИТИЕВ Тамерлан Русланович	30.10.2004, 1р	СКФО	Чеченская Республика, Минспорт	Муталипов З.Р.
	3	МУСТЫГОВ Майрсолт Майрбекович	23.07.2005, КМС	СКФО	Чеченская Республика, Минспорт	Мустьгов М.З.
	3	БАТИЕВ Мансур Мовсурович	30.08.2004, КМС	СКФО	Чеченская Республика, Минспорт	Албастов М.А.
<b>64кг</b>	1	МАГОМЕДОВ Шамиль Абдулаевич	24.04.2005, КМС	СКФО	Республика Дагестан, ПР	Джанбеков Т.А.
	2	БУДУНОВ Сайгидмагомед Магомедгазиевич	19.10.2005, КМС	СКФО	Республика Дагестан, ПР	Омаров Г.А.
	3	РАМАЗАНОВ Артур Зумирович	22.08.2005, КМС	СКФО	Республика Дагестан, ПР	Гасанханов Р.З.
	3	АБЗАТОВ Шоип Нуридович	13.01.2005, КМС	СКФО	Чеченская Республика, Минспорт	Абзатов С-М.Р.
<b>71кг</b>	1	МАГОМЕДОВ Иманали Раджабович	29.04.2005, 1р	СКФО	Республика Дагестан, ПР	Раджабов Р.М
	2	ЗАЙПУЛЛАЕВ Магомедали Магомедсаламович	13.08.2005, КМС	СКФО	Республика Дагестан, ПР	Омаров Г.А.
	3	ХАДЖИМУРАДОВ Малик Русланович	04.10.2004, КМС	СКФО	Чеченская Республика, Минспорт	Успаев Б.А., Хажбатыров Р.
	3	ДАЛГАТОВ Магомед Байгереевич	20.04.2004, КМС	СКФО	Республика Дагестан, ПР	Гасанханов Р.З.
<b>79кг</b>	1	КУДАВАСОВ Шарип Алиасхабович	10.08.2004, МС	СКФО	Республика Дагестан, ПР	Магомедов М.А.
	2	РИЗВАНОВ Рагим Ренатович	27.03.2005, КМС	СКФО	Республика Дагестан, ПР	Джанбеков Т.А.
	3	САЛАВАТОВ Салават Арсанмирзаевич	03.06.2004, 1р	СКФО	Республика Дагестан, ПР	Раджабов Р.М
	3	АХМЕДОВ Шахмурад Исмаилович	18.01.2005, 1р	СКФО	Республика Дагестан, ПР	Раджабов Р.М
<b>88кг</b>	1	ХАНАЛИЕВ Марат Юрьевич	13.07.2004, КМС	СКФО	Республика Дагестан, ПР	Раджабов Р.М
	2	Джамалудинов Муху Махачевич	23.10.2004, 1р	СКФО	Республика Дагестан, ПР	Раджабов Р.М
	3	АСПАНОВ Аслан Анварович	03.05.2005, КМС	СКФО	Республика Дагестан, ПР	Джамбеков Т.А.
	3	МАГОМЕДОВ Мавлидин Гаджиявович	27.05.2004, 1р	СКФО	Республика Дагестан, ПР	Исаев Б.И.
<b>98кг</b>	1	БАГИЛОВ Сайгид Магомедович	17.04.2004, КМС	СКФО	Республика Дагестан, ПР	Джанбеков Т.А.
	2	МИРЗАЕВ Рамазан Абдулаевич	09.10.2005, 1р	СКФО	Республика Дагестан, ПР	Ибрагимов У.К
	3	Ибрагимов Магомед Исаевич	27.07.2005, 1р	СКФО	Республика Дагестан, ПР	Магомедов М.А.
	3	Далгатов Таймасхан Айдемирович	18.01.2006, 1р	СКФО	Республика Дагестан, ПР	Гасанханов З.М.
<b>98+ кг</b>	1	ДЖАБРАИЛОВ Мухади Райбекович	25.03.2005, КМС	СКФО	Чеченская Республика, Минспорт	Кагерманов Р.Б.
	2	МАГОМЕДОВ Закарига Русланович	03.11.2004, КМС	СКФО	Республика Дагестан, ПР	Раджабов Р.М
	3	УМАХАНОВ Рустам Шангереевич	15.03.2005, КМС	СКФО	Республика Дагестан, ПР	Омаров Г.
	3	ГИТИНОВ Абдула Айгунович	12.02.2004, КМС	СКФО	Республика Дагестан, ПР	Магомедов М.А.

Гл. судья, судья ВК

Гл. секретарь, судья 1К



Т.А. Джанбеков

г. Каспийск/

Б.Б. Кодзаев

г. Владикавказ/



# ВСЕРОССИЙСКАЯ ФЕДЕРАЦИЯ САМБО

## ИТОГОВЫЙ ПРОТОКОЛ

**Первенство Северо-Кавказского федерального округа  
по боевому самбо среди юниоров 18-20 лет (ЕКП 32796)**

4-6 декабря 2023г.

г.Грозный

В.к. 58 кг.

место	№ п/ж	Ф.И.О.	Дата рожд., разряд	Округ, субъект, город, ведомство		Тренер
1	3	ЯХЪЯЕВ Мансур Асланбекович	27.09.2004, КМС	СКФО	Чеченская Республика, Минспорт	Алиев М.
2	6	ХИТИЕВ Тамерлан Русланович	30.10.2004, 1 р	СКФО	Чеченская Республика, Минспорт	Муталипов З.Р.
3	8	МУСТЫГОВ Майрсолт Майрбекович	23.07.2005, КМС	СКФО	Чеченская Республика, Минспорт	Мустыгов М.З.
3	5	БАТИЕВ Мансур Мовсурович	30.08.2004, КМС	СКФО	Чеченская Республика, Минспорт	Албастов М.А.
5	1	ШАХБАНОВ Курбан Шахбанович	22.03.2004, 1 р	СКФО	Республика Дагестан, ПР	Омаров Г.А.
5	14	Габараев Тамерлан Владиславович	08.12.2006, 1 р	СКФО	РСО-Алания, Динамо, СШ	Козаев А.Т., Кодзаев Б.Б.
7-8	7	НАСИБОВ Мухаммад Этибарович	31.10.2006, КМС	СКФО	Республика Дагестан, ПР	Джанбеков Т.А.
7-8	4	АБАСОВ Ибрагим Хасайнович	27.05.2005, 1 р	СКФО	Чеченская Республика, Минспорт	Исрапилов Х.
9-12	13	СЕРГАДЕЕВ МУРАД СУЛТАНОВИЧ	05.09.2005, 1 р	СКФО	Карачаево-Черкесская Р., ВС	Алисов В.А
9-12	14	Габараев Тамерлан Владиславович	08.12.2006, 1 р	СКФО	РСО-Алания, Динамо, СШ	Козаев А.Т., Кодзаев Б.Б.
9-12	11	КОЧЕСОКОВ Идар Асланович	15.11.2004, КМС	СКФО	Кабардино-Балкарская Р.	Ким Р.К.
13-16	9	ХАБИБУЛАЕВ Ихсан Ибрагимович	04.01.2006, КМС	СКФО	Чеченская Республика, Минспорт	Кахарманов Р., Банаев М-С.
13-16	2	АЛХАСОВ Лабазан Мавлидинович	01.07.2004, 1 р	СКФО	Республика Дагестан, ПР	Омаров Г.А.
13-16	15	ХУГАЕВ Олег Юрьевич	21.07.2005, КМС	СКФО	РСО-Алания, Динамо, СШ	Хугаев Ю.С.
13-16	12	КАСАЕВ Амин Альбертович	05.09.2006, 1 р	СКФО	Карачаево-Черкесская Р., ВС	Акбаев А.Х.

Гл. судья, судья ВК

Гл. секретарь, судья 1К



**Т.А. Джанбеков**

/г.Каспийск/

**Б.Б.Кодзаев**

/г.Владикавказ/



# ВСЕРОССИЙСКАЯ ФЕДЕРАЦИЯ САМБО

## ПРОТОКОЛ ХОДА СОРЕВНОВАНИЙ



### Первенство Северо-Кавказского федерального округа по боевому самбо среди юниоров 18-20 лет (ЕКП 32796)

4-6 декабря 2023г.

г.Грозный

В.к. 58 кг.

15 участников

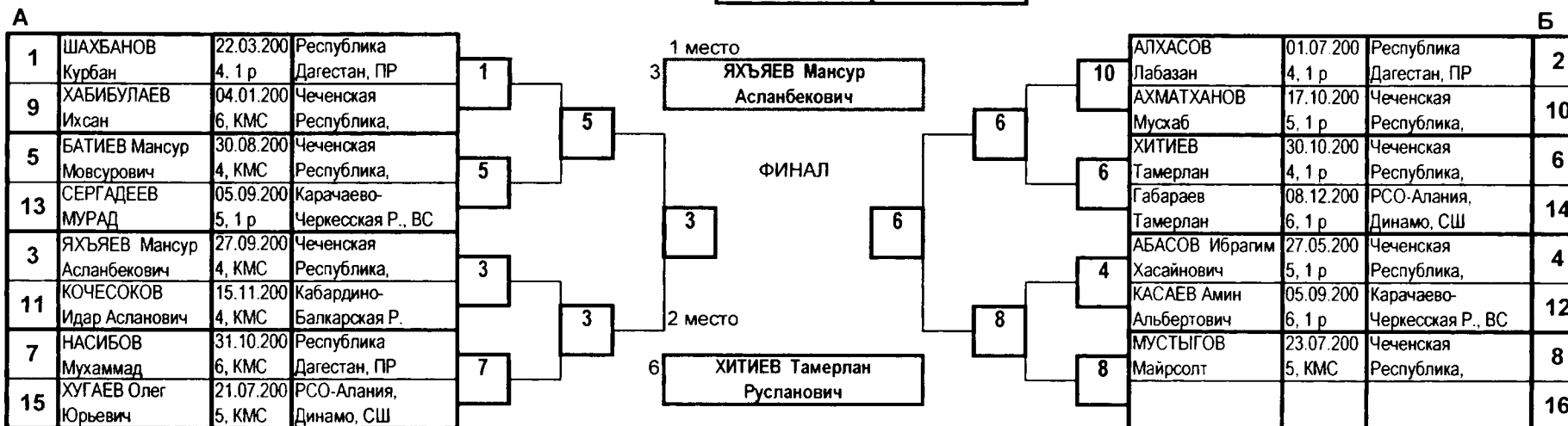

Гл. судья, судья ВК

Гл. секретарь, судья 1К



Т.А. Джанбеков /г.Каспийск/

Б.Б.Кодзаев /г.Владикавказ/

# ВСЕРОССИЙСКАЯ ФЕДЕРАЦИЯ САМБО



ИТОГОВЫЙ ПРОТОКОЛ

Первенство Северо-Кавказского федерального округа по боевому самбо среди юниоров 18-20 лет (ЕКП 32796)

4-6 декабря 2023г.

г.Грозный

В.к. 64 кг.

место	№ п/ж	Ф.И.О.	Дата рожд., разряд	Округ, субъект, город, ведомство		Тренер
1	4	МАГОМЕДОВ Шамиль Абдулаевич	24.04.2005, КМС	СКФО	Республика Дагестан, ПР	Джанбеков Т.А.
2	3	БУДУНОВ Сайгидмагомед Магомедгазиевич	19.10.2005, КМС	СКФО	Республика Дагестан, ПР	Омаров Г.А.
3	2	РАМАЗАНОВ Артур Зумирович	22.08.2005, КМС	СКФО	Республика Дагестан, ПР	Гасанханов Р.З.
3	9	АБЗАТОВ Шоип Нуридович	13.01.2005, КМС	СКФО	Чеченская Республика, Минспорт	Абзатов С-М.Р.
5	1	МАХТИМАГОМЕДОВ Мухтар Ахмедович	22.08.2004, КМС	СКФО	Республика Дагестан, ПР	Гасанханов Р.З.
5	20	Магомедова Абдулла Гунашевич	07.02.2005, 1 р	СКФО	Республика Дагестан, ПР	Магомедов А.
7-8	11	ТАРАМОВ Ахмед Ибрагимович	25.01.2006, 1 р	СКФО	Чеченская Республика, Минспорт	Албастов М.А.
7-8	18	ДЖАНГОБЕГОВ Руслан Зурабович	31.03.2004, 1 р	СКФО	РСО-Алания, Динамо, СШ	Козаев А.Т.
9-12	13	ДУДАЕВ Юсуп Бадрудиевич	04.06.2006, КМС	СКФО	Чеченская Республика, Минспорт	Шоипов С.
9-12	15	ХАНБИЕВ Алаш Бадрудиевич	14.11.2006, 1 р	СКФО	Чеченская Республика, Минспорт	Эртинхаев А.
9-12	6	ХАПАЕВ Мурад Фарманович	02.01.2005, 1 р	СКФО	Республика Дагестан, ПР	Раджабов Р.М
9-12	16	ОМАКАЕВ Абу Сухрабович	22.08.2006, 1 р	СКФО	Чеченская Республика, Минспорт	Дениев Р.
13-16	19	КЕРИМОВ Сайгид Ражабович	10.08.2005, КМС	СКФО	Ставропольский край, Динамо	Кишмахов Р.М.
13-16	10	САЙТАЕВ Имам Ильясевич	14.02.2005, 1 р	СКФО	Чеченская Республика, Минспорт	Албастов М.А.
17-20	5	ИСАКОВ Ахмед Сурхаевич	20.02.2005, 1 р	СКФО	Республика Дагестан, ПР	Омаров Г.А.
17-20	14	МАТУЕВ Рахим Заурбекович	15.04.2006, 1 р	СКФО	Чеченская Республика, Минспорт	Эртинхаев А.
17-20	7	БАГАНДАЛИЕВ Шабалин Магомедович	17.11.2004, 1 р	СКФО	Республика Дагестан, ПР	Раджабов Р.М
17-20	8	БИСАЕВ Рамазан Магомедович	06.01.2005, КМС	СКФО	Чеченская Республика, Минспорт	Бекботов А.Х.
21-32	17	АЮБОВ Ахмед Алхазурович	02.10.2004, 1 р	СКФО	Чеченская Республика, Минспорт	Гайсултанов Х.

Гл. судья, судья ВК

Гл. секретарь, судья 1К



Т.А. Джанбеков

/г.Каспийск/

Б.Б.Кодзаев

/г.Владикавказ/

**ВСЕРОССИЙСКАЯ ФЕДЕРАЦИЯ САМБО,  
ПРОТОКОЛ ХОДА СОРЕВНОВАНИЙ**



**Первенство Северо-Кавказского федерального округа по боевому самбо среди юниоров 18-20 лет (ЕКП 32796)**

4-6 декабря 2023г.

г.Грозный

20 участников

**В.к. 64 кг.**

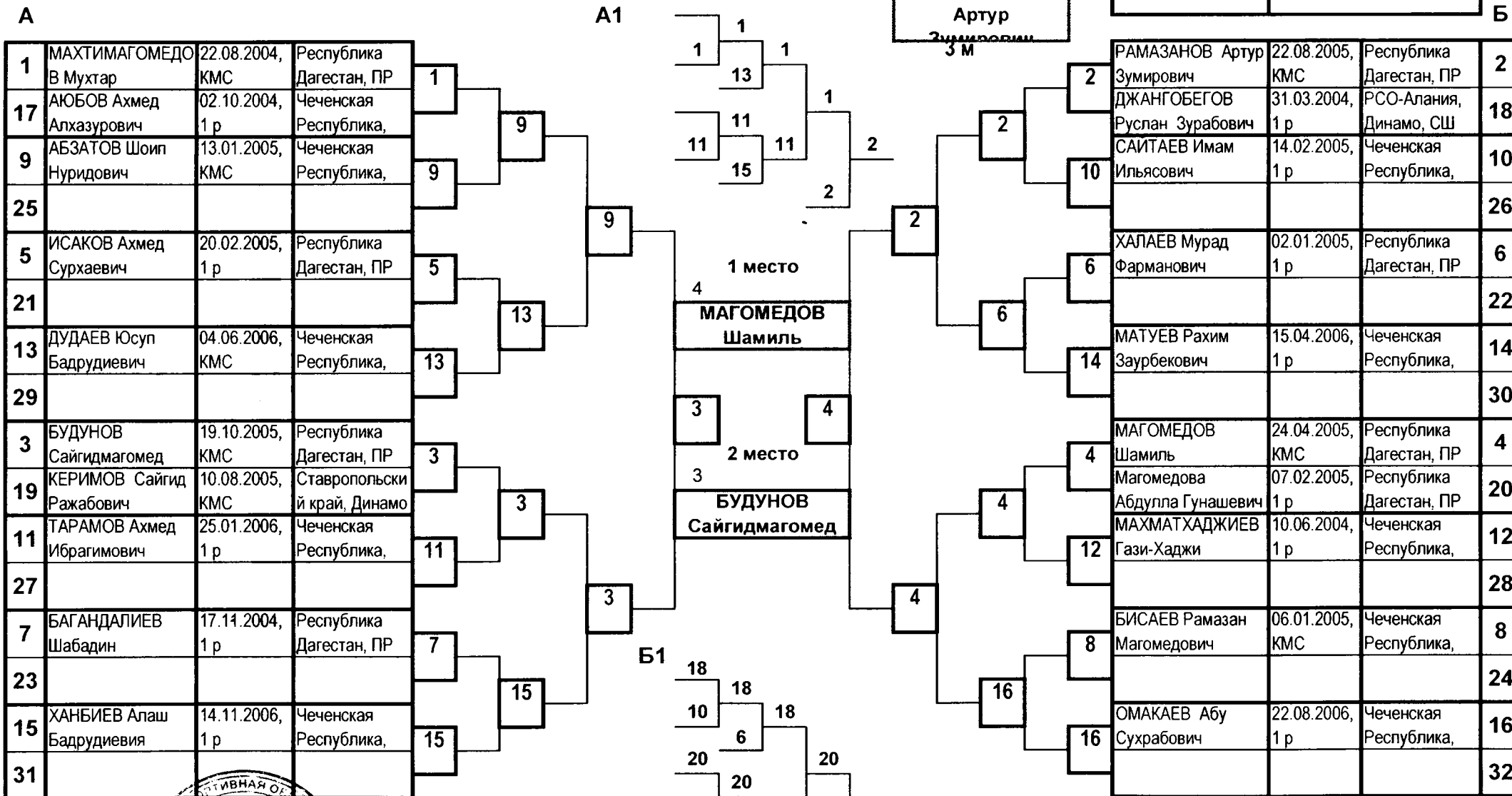

# ВСЕРОССИЙСКАЯ ФЕДЕРАЦИЯ САМБО



## ИТОГОВЫЙ ПРОТОКОЛ

**Первенство Северо-Кавказского федерального округа  
по боевому самбо среди юниоров 18-20 лет (ЕКП 32796)**

4-6 декабря 2023г.

г.Грозный

**В.к. 71 кг.**

место	№ п/ж	Ф.И.О.	Дата рожд., разряд	Округ, субъект, город, ведомство		Тренер
1	7	МАГОМЕДОВ Иманали Раджабович	29.04.2005, 1 р	СКФО	Республика Дагестан, ПР	Раджабов Р.М
2	2	ЗАИПУЛЛАЕВ Магомедали Магомедсалвмович	13.08.2005, КМС	СКФО	Республика Дагестан, ПР	Омаров Г.А.
3	16	ХАДЖИМУРАДОВ Малик Русланович	04.10.2004, КМС	СКФО	Чеченская Республика, Минспорт	Успаев Б.А., Хажбатыров Р.
3	5	ДАЛГАТОВ Магомед Байгереевич	20.04.2004, КМС	СКФО	Республика Дагестан, ПР	Гасанханов Р.З.
5	9	МАГОМЕДОВ Гафур Юсупович	12.01.2005, 1 р	СКФО	Республика Дагестан, ПР	Раджабов Р.М
5	8	МАГОМЕДОВ Хайбула Маратавич	04.12.2005, 1 р	СКФО	Республика Дагестан, ПР	Раджабов Р.М
7-8	3	ДИБИРМАГОМЕДОВ Хабиб Курбанович	11.01.2005, 1 р	СКФО	Республика Дагестан, ПР	Магомедов М.А.
7-8	10	АБЗАТОВ Бислан Асланович	02.04.2005, КМС	СКФО	Чеченская Республика, Минспорт	Абзатов С-М.Р.
9-12	13	ХАЙДУКАЕВ Ислам Валидович	20.08.2006, КМС	СКФО	Чеченская Республика, Минспорт	Успаев Б.А., Хажбатыров Р.
9-12	6	СУПЬЯНОВ Ахмед Хамдулаевич	05.04.2004, КМС	СКФО	Республика Дагестан, ПР	Раджабов Р.М
9-12	15	АРАПИЕВ Магомед Исмаилович	17.10.2004, 1 р	СКФО	Чеченская Республика, Минспорт	Албастов М.А.
9-12	12	НАХАЕВ Мансур Магомед- Баширович	16.07.2005, 1 р	СКФО	Чеченская Республика, Минспорт	Ибрагимов А.М
13-16	1	МАГОМЕДОВ Анвар Нурухмаевич	18.08.2004, КМС	СКФО	Республика Дагестан, ПР	Магомедов М.А.
13-16	14	ПЛИЕВ Абдула Тамерланович	19.11.2005, 1 р	СКФО	Республика Ингушетия	Чаккиев И.
13-16	11	БОРШИКОВ Аламбек Саламбекович	09.03.2005, 1 р	СКФО	Чеченская Республика, Минспорт	Успаев Б.А., Хажбатыров Р.
13-16	4	АЛИЕВ Магомедражаб Арабханович	05.09.2005, 1 р	СКФО	Республика Дагестан, ПР	Бадаев З.А.

Гл. судья, судья ВК

Гл. секретарь, судья 1К



**Т.А. Джанбеков**

/г.Каспийск/

**Б.Б.Кодзаев**

/г.Владикавказ/





# ВСЕРОССИЙСКАЯ ФЕДЕРАЦИЯ САМБО

## ИТОГОВЫЙ ПРОТОКОЛ

### Первенство Северо-Кавказского федерального округа по боевому самбо среди юниоров 18-20 лет (ЕКП 32796)

4-6 декабря 2023г.

г.Грозный

В.к. 79 кг.

место	№ п/ж	Ф.И.О.	Дата рожд., разряд	Округ, субъект, город, ведомство		Тренер
1	4	КУДАВАСОВ Шарип Алиасхабович	10.08.2004, МС	СКФО	Республика Дагестан, ПР	Магомедов М.А.
2	3	РИЗВАНОВ Рагим Ренатович	27.03.2005, КМС	СКФО	Республика Дагестан, ПР	Джанбеков Т.А.
3	6	САЛАВАТОВ Салават Арсанмирзаевич	03.06.2004, 1 р	СКФО	Республика Дагестан, ПР	Раджабов Р.М
3	5	АХМЕДОВ Шахмурад Исмаилович	18.01.2005, 1 р	СКФО	Республика Дагестан, ПР	Раджабов Р.М
5	9	ТЕМБУЛАТОВ Магомед-Заид Муратович	27.09.2005, КМС	СКФО	Чеченская Республика, Минспорт	Абзатов С-М.Р.
5	12	Исаев Тагир Эльдарович	04.06.2005, 1 р	СКФО	Республика Дагестан, ПР	Магомедов А.
7-8	7	ХУРХИГОВ Хусайн Хаважиевич	23.01.2005, КМС	СКФО	Чеченская Республика, Минспорт	Межидов С.
7-8	2	МАГОМЕДОВ Магомед Шамилович	10.11.2004, 1 р	СКФО	Республика Дагестан, ПР	Бадаев З.А.
9-12	11	ТАТАРОВ Абдулкерим Муратович	12.12.2005, 1 р	СКФО	Кабардино-Балкарская Р.	Пченашев М.
9-12	1	МАГОМЕДОВ Газимагомед Шамилович	10.11.2004, 1 р	СКФО	Республика Дагестан, ПР	Бадаев З.А.
9-12	10	КАРАКЕТОВ Биаслан Исмаилович	16.02.2005, КМС	СКФО	Ставропольский край, Динамо	Кишмахов Р.Р.

Гл. судья, судья ВК

Гл. секретарь, судья 1К



**Т.А. Джанбеков**

/г. Каспийск/

**Б.Б. Кодзаев**

/г. Владикавказ/





# ВСЕРОССИЙСКАЯ ФЕДЕРАЦИЯ САМБО

## ПРОТОКОЛ ХОДА СОРЕВНОВАНИЙ



### Первенство Северо-Кавказского федерального округа по боевому самбо среди юниоров 18-20 лет (ЕКП 32796)

4-6 декабря 2023г.

г.Грозный

В.к. 79 кг.

12 участников

А

1	МАГОМЕДОВ Газимагомед	10.11.2000	Республика Дагестан, ПР	9
9	ТЕМБУЛАТОВ Магомед-Заид	27.09.2000	Чеченская Республика,	5
5	АХМЕДОВ Шахмурад	18.01.2000	Республика Дагестан, ПР	5
13				
3	РИЗВАНОВ Рагим Ренатович	27.03.2000	Республика Дагестан, ПР	3
11	ТАТАРОВ Абдулкерим	12.12.2000	Кабардино- Балкарская Р.	3
7	ХУРХИГОВ Хусайн Хаважиевич	23.01.2000	Чеченская Республика,	7
15				

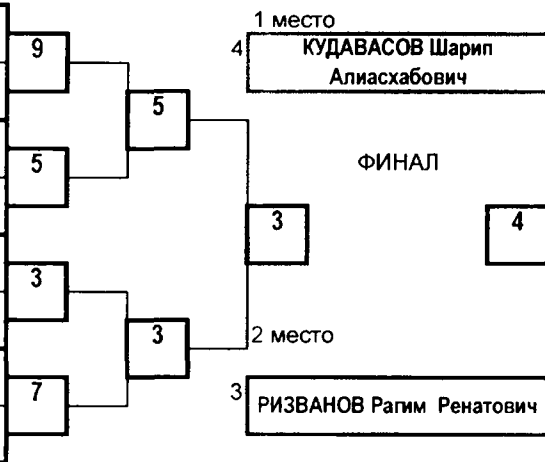

Б

2	МАГОМЕДОВ Магомед	10.11.2000	Республика Дагестан, ПР	2
10	КАРАКЕТОВ Биаслан	16.02.2000	Ставропольский край, Динамо	10
6	САЛАВАТОВ Салават	03.06.2000	Республика Дагестан, ПР	6
14				14
4	КУДАВАСОВ Шарип	10.08.2000	Республика Дагестан, ПР	4
12	Исаев Тагир Эльдарович	04.06.2000	Республика Дагестан, ПР	12
8	ОРЦУЕВ Хамзат Ансарович	13.12.2000	Чеченская Республика,	8
16				16

#### УТЕШИТЕЛЬНЫЕ ВСТРЕЧИ

А1

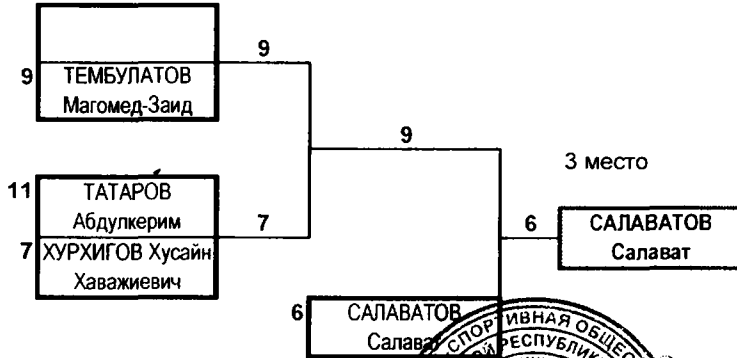

Б1

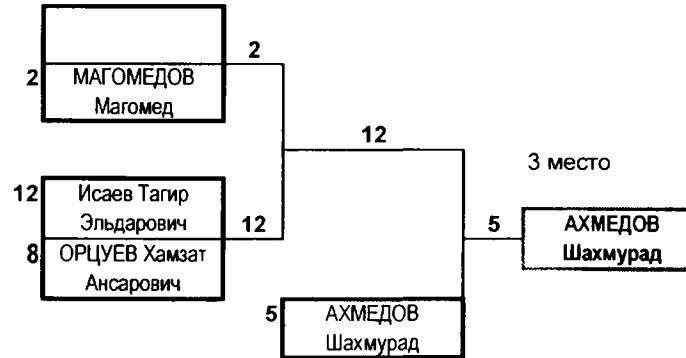

Гл. судья, судья ВК

Гл. секретарь, судья 1К

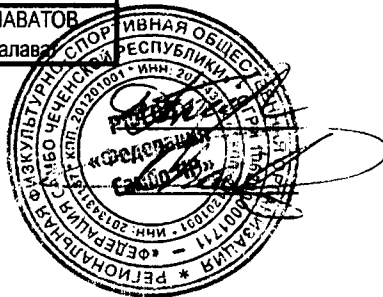

Т.А. Джанбеков /г.Каспийск/

Б.Б.Кодзаев /г.Владикавказ/



ВСЕРОССИЙСКАЯ ФЕДЕРАЦИЯ САМБО

ИТОГОВЫЙ ПРОТОКОЛ

Первенство Северо-Кавказского федерального округа  
по боевому самбо среди юниоров 17-19 лет (ЕКП 32796)

4-6 декабря 2023г.

г.Грозный

В.к. 88 кг.

место	№ п/ж	Ф.И.О.	Дата рожд., разряд	Округ, субъект, город, ведомство		Тренер
1	2	ХАНАЛИЕВ Марат Юрьевич	13.07.2004, КМС	СКФО	Республика Дагестан, ПР	Раджабов Р.М
2	3	Джамалудинов Муху Махачевич	23.10.2004, 1 р	СКФО	Республика Дагестан, ПР	Раджабов Р.М
3	5	АСЛАНОВ Аслан Анварович	03.05.2005, КМС	СКФО	Республика Дагестан, ПР	Джамбеков Т.А.
3	1	МАГОМЕДОВ Мавлидин Гаджиявович	27.05.2004, 1 р	СКФО	Республика Дагестан, ПР	Исаев Б.И.
5	4	НОГАЕВ Олег Эльбрусович	30.10.2004, КМС	СКФО	РСО-Алания, Динамо, СШ	Козаев А.Т.

Гл. судья, судья ВК

Гл. секретарь, судья 1К



*Джанбеков Т.А.*  
/г.Каспийск/

*Козаев Б.Б.*  
/г.Владикавказ/



# ВСЕРОССИЙСКАЯ ФЕДЕРАЦИЯ САМБО

## ПРОТОКОЛ ХОДА СОРЕВНОВАНИЙ



Первенство Северо-Кавказского федерального округа по боевому самбо среди юниоров 17-19 лет (ЕКП 32796)

4-6 декабря 2023г.

г.Грозный

В.к. 88 кг.

5 участников

А

ФИНАЛ

Б

1	МАГОМЕДОВ Мавлидин Гаджиявович	27.05.2004, 1 р	Республика Дагестан,	1
5	АСЛАНОВ Аслан Анварович	03.05.2005, КМС	Республика Дагестан,	3
3	Джамалудинов Муху Махачевич	23.10.2004, 1 р	Республика Дагестан,	3
7	0	0	0	

1 место	ХАНАЛИЕВ Марат Юрьевич
2 место	Джамалудинов Муху Махачевич

2	ХАНАЛИЕВ Марат Юрьевич	13.07.2004, КМС	Республика Дагестан,	2
0		0	0	6
4	НОГАЕВ Олег Эльбрусович	30.10.2004, КМС	РСО- Алания,	4
0		0	0	8

А1

УТЕШИТЕЛЬНЫЕ ВСТРЕЧИ

Б1

5	АСЛАНОВ Аслан Анварович	5
7	0	
4	НОГАЕВ Олег Эльбрусович	

3 место

5	АСЛАНОВ Аслан Анварович
---	----------------------------

3 место

1	МАГОМЕДОВ Мавлидин Гаджиявович
---	-----------------------------------

6	0	6
8	0	8
1	МАГОМЕДОВ Мавлидин Гаджиявович	1

Гл. судья, судья ВК

Гл. секретарь, судья 1К

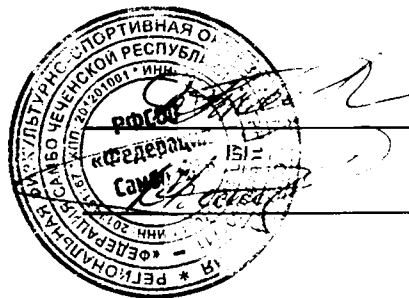

Т.А. Джанбеков

/г.Каспийск/

Б.Б.Кодзаев

/г.Владикавказ/



# ВСЕРОССИЙСКАЯ ФЕДЕРАЦИЯ САМБО

## ИТОГОВЫЙ ПРОТОКОЛ

**Первенство Северо-Кавказского федерального округа  
по боевому самбо среди юниоров 17-19 лет (ЕКП 32796)**

4-6 декабря 2023г.

г.Грозный

В.к. 98 кг.

место	№ п/ж	Ф.И.О.	Дата рожд., разряд	Округ, субъект, город, ведомство		Тренер
1	2	БАГИЛОВ Сайгид Магомедович	17.04.2004, КМС	СКФО	Республика Дагестан, ПР	Джанбеков Т.А.
2	1	МИРЗАЕВ Рамазан Абдулаевич	09.10.2005, 1 р	СКФО	Республика Дагестан, ПР	Ибрагимов У.К
3	4	Ибрагимов Магомед Исаевич	27.07.2005, 1 р	СКФО	Республика Дагестан, ПР	Магомедов М.А.
3	3	Далгатов Таймасхан Айдемирович	18.01.2006, 1 р	СКФО	Республика Дагестан, ПР	Гасанханов З.М.

Гл. судья, судья ВК

Гл. секретарь, судья 1К



*Джанбеков Т.А.*  
/г.Каспийск/

*Кодзаев Б.Б.*  
/г.Владикавказ/



# ВСЕРОССИЙСКАЯ ФЕДЕРАЦИЯ САМБО

## ПРОТОКОЛ ХОДА СОРЕВНОВАНИЙ



Первенство Северо-Кавказского федерального округа по боевому самбо среди юниоров 17-19 лет (ЕКП 32796)

4-6 декабря 2023г.

г.Грозный

В.к. 98 кг.

4 участников

А

ФИНАЛ

Б

1	МИРЗАЕВ Рамазан Абдулаевич	09.10.2005, 1 р	Республика Дагестан,	1
5				
3	Далгатов Таймасхан Айдемирович	18.01.2006, 1 р	Республика Дагестан,	3
7				

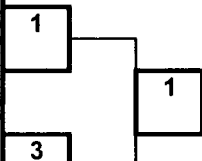

1 место	2	БАГИЛОВ Сайгид Магомедович
2 место	1	МИРЗАЕВ Рамазан Абдулаевич

2	БАГИЛОВ Сайгид Магомедович	17.04.2004, КМС	Республика Дагестан,	2
6				
4	Ибрагимов Магомед Исаевич	27.07.2005, 1 р	Республика Дагестан,	4
8				

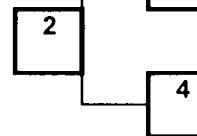

А1

УТЕШИТЕЛЬНЫЕ ВСТРЕЧИ

Б1

5	
7	
4	Ибрагимов Магомед Исаевич

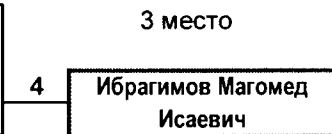

6	
8	
3	Далгатов Таймасхан Айдемирович

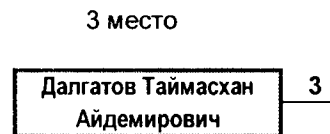

Гл. судья, судья ВК

Гл. секретарь, судья 1К

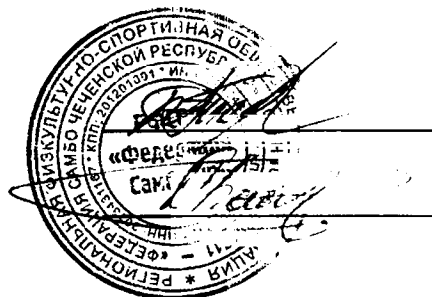

Т.А. Джанбеков

/г.Каспийск/

Б.Б.Кодзаев

/г.Владикавказ/



ВСЕРОССИЙСКАЯ ФЕДЕРАЦИЯ САМБО

...ОГОВЫЙ ПРОТОКОЛ

Первенство Северо-Кавказского федерального округа  
по боевому самбо среди юниоров 18-20 лет (ЕКП 32796)

4-6 декабря 2023г.

г.Грозный

В.к. 98+ кг.

место	№ п/ж	Ф.И.О.	Дата рожд., разряд	Округ, субъект, город, ведомство	Тренер
1	3	ДЖАБРАИЛОВ Мухади Райбекович	25.03.2005, КМС	СКФО Чеченская Республика, Минспорт	Кагерманов Р.Б.
2	2	МАГОМЕДОВ Закарига Русланович	03.11.2004, КМС	СКФО Республика Дагестан, ПР	Раджабов Р.М
3	4	УМАХАНОВ Рустам Шангереевич	15.03.2005, КМС	СКФО Республика Дагестан, ПР	Омаров Г.
3	1	ГИТИНОВ Абдула Айгунович	12.02.2004, КМС	СКФО Республика Дагестан, ПР	Магомедов М.А.

Гл. судья, судья ВК

Гл. секретарь, судья 1К



Джанбеков Т.А.  
/г.Каспийск/

Кодзаев Б.Б.  
/г.Владикавказ/



# ВСЕРОССИЙСКАЯ ФЕДЕРАЦИЯ САМБО

## ПРОТОКОЛ ХОДА СОРЕВНОВАНИЙ



Первенство Северо-Кавказского федерального округа по боевому самбо среди юниоров 18-20 лет (ЕКП 32796)

4-6 декабря 2023г.

г.Грозный

В.к. 98+ кг.

4 участников

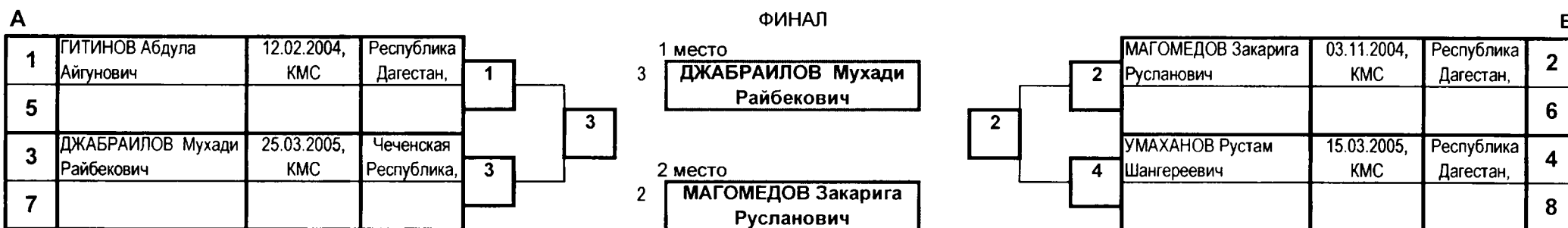

### А1 УТЕШИТЕЛЬНЫЕ ВСТРЕЧИ Б1

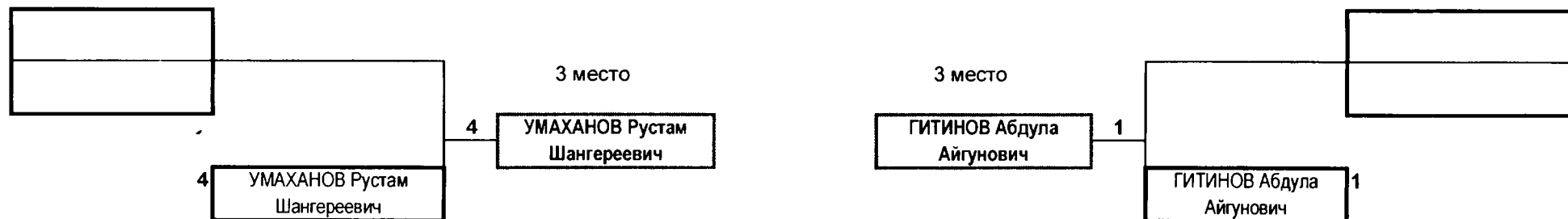

Гл. судья, судья ВК

Гл. секретарь, судья 1К



Т.А. Джанбеков

/г.Каспийск/

Б.Б.Кодзаев

/г.Владикавказ/