

ОТЧЕТ  
о медицинском обслуживании

1	Вид спорта	САМБО
2	Наименование соревнований	Всероссийские соревнования по самбо среди студентов "Кубок студенческой лиги самбо" (зональный этап)
3	Количество дней	24-26 апреля 2023 г.
4	Место проведения	СОК ФГБОУ "УргЭУ"
5	Фамилия И. О., категория главного врача	Сундеев В. В., доцент
6	Метеорологические и санитарно - гигиенические условия проведения соревнований	Удовлетворительные, соответ. установленным сан.гигиеническим нормам
7	Количество участников	21
8	Результаты проверки медицинской документации	Заявки соответствуют установленным нормам
9	Краткая характеристика мест соревнования, размещение и питание участников	Соревнования проходили на 2 коврах, все участники размещены в гостинице, организовано кафе с горячим трех разовым питанием
10	Организация мед. службы на местах проведения соревнований и размещения участников (наличие мед. пунктов, транспортных средств)	2 мед. работника оказания помощи на каждый ковер: 1 врач, 1 фельдшер
11	Заболевания и травматизм (причины, характер, оказанная помощь)	Травмы легкой степени (носовое кровотеч., ушибы, растяжения мышц верхних и нижних конечностей) оказана помощь.(холод, анальгетики)
12	Количество участников, снятых с соревнований (персонально) и причины	НЕТ
13	Недостатки в проведении соревнований	НЕТ
14	Внесенные врачом предложения, выполнение их судейской коллегией, представителями команд	НЕТ
15	Фамилия И.О., специальность, место работы мед. персонала, обслуживающего соревнования	Сундеев В. В. врач Центр Экспериментальной Медицины

Подпись главного врача \_\_\_\_\_

"25" апреля 2023 г.





# ВСЕРОССИЙСКАЯ ФЕДЕРАЦИЯ САМБО



## ОТЧЕТ о медицинском обслуживании

1	Вид спорта	САМБО
2	Наименование соревнований	Всероссийские соревнования по самбо среди студентов "Кубок студенческой лиги самбо" (зональный этап)
3	Количество дней	24-26 апреля 2023 г.
4	Место проведения	СОК ФГБОУ "УрГЭУ"
5	Фамилия И. О., категория главного врача	Урашвилиев М. В. Ассистент
6	Метеорологические и санитарно - гигиенические условия проведения соревнований	Удовлетворительные, соответ. установленным сан.гигиеническим нормам
7	Количество участников	21
8	Результаты проверки медицинской документации	Заявки соответствуют установленным нормам
9	Краткая характеристика мест соревнования, размещение и питание участников	Соревнования проходили на 2 коврах, все участники размещены в гостинице, организовано кафе с горячим трех разовым питанием
10	Организация мед. службы на местах проведения соревнований и размещения участников (наличие мед. пунктов, транспортных средств)	2 мед. работника оказания помощи на каждый ковер: 1 врач, 1 фельдшер
11	Заболевания и травматизм (причины, характер, оказанная помощь)	Травмы легкой степени (носовое кровотеч., ушибы, растяжения мышц верхних и нижних конечностей) оказана помощь.(холод, анальгетики)
12	Количество участников, снятых с соревнований (персонально) и причины	НЕТ
13	Недостатки в проведении соревнований	НЕТ
14	Внесенные врачом предложения, выполнение их судейской коллегией, представителями команд	нет
15	Фамилия И.О., специальность, место работы мед. персонала, обслуживающего соревнования	Урашвилиев Михаил Викторович УСМ Екатеринбург

Подпись главного врача

"25" апреля 2023 г.





# ВСЕРОССИЙСКАЯ ФЕДЕРАЦИЯ САМБО

## ОТЧЕТ ГЛАВНОГО СУДЬИ

Всероссийские соревнования по самбо среди студентов "Кубок студенческой лиги самбо" (зональный этап)

1	Наименование соревнования	<b>Всероссийские соревнования по самбо среди студентов "Кубок студенческой лиги самбо" (зональный этап)</b>	
2	Сроки и место проведения	24-26 апреля 2023 г.	г. Екатеринбург, СОК ФГБОУ "УрГЭУ"
3	Количество участников	<b>21</b>	
		КМС	11
		1Р	3
		2Р	1
3		3Р	6
4	Количество команд	СУБЪЕКТОВ - 6 Команд - 12	
5	Система проведения соревнований	По олимпийской системе, с утешением от полуфиналиста	
6	Оценка места проведения соревнований, оборудования инвентаря	Согласно требованиям правил проведения соревнований по самбо	
7	Характеристика и оценка проведения соревнований	Чемпионат проведен на высоком организационном уровне	
8	Нарушение дисциплины, правил соревнований	Отмечено небыло	
9	Награждение	Победители и призеры награждались медалями и грамотами соответствующих степеней	
10	Оценка работы судейской коллегии	Судейская коллегия со своей работой справилась	
11	Состав судейской коллегии:	Список судей прилагается	
	всего человек:	32	
	в т. ч. ВК	9	
	1К	5	
	2К	4	
	БК	14	

Гл. судья, судья ВК



**М.И. Суханов**

г. Верхняя Пышма/



# ВСЕРОССИЙСКАЯ ФЕДЕРАЦИЯ САМБО

## ОТЧЕТ ГЛАВНОГО СУДЬИ

Всероссийские соревнования по самбо среди студентов "Кубок студенческой лиги самбо" (зональный этап)

1	Наименование соревнования	<b>Всероссийские соревнования по самбо среди студентов "Кубок студенческой лиги самбо" (зональный этап)</b>	
2	Сроки и место проведения	24-26 апреля 2023 г.	г. Екатеринбург, СОК ФГБОУ "УрГЭУ"
3	Количество участников	<b>74</b>	
		КМС	34
		1Р	22
		2Р	8
3		3Р	10
4	Количество команд	СУБЪЕКТОВ - 10 Команд- 20	
5	Система проведения соревнований	По олимпийской системе, с утешением от полуфиналиста	
6	Оценка места проведения соревнований, оборудования инвентаря	Согласно требованиям правил проведения соревнований по самбо	
7	Характеристика и оценка проведения соревнований	Чемпионат проведен на высоком организационном уровне	
8	Нарушение дисциплины, правил соревнований	Отмечено небыло	
9	Награждение	Победители и призеры награждались медалями и грамотами соответственных степеней	
10	Оценка работы судейской коллегии	Судейская коллегия со своей работой справилась	
11	Состав судейской коллегии:	Список судей прилагается	
	всего человек:	32	
	в т. ч. ВК	9	
	1К	5	
	2К	4	
	БК	14	

Гл. судья, судья ВК



**М.И. Суханов**

/г.Верхняя Пышма/



## СОСТАВ СУДЕЙСКОЙ КОЛЛЕГИИ

Всероссийские соревнования по самбо среди студентов "Кубок студенческой лиги самбо" (зональный этап)

24-26 апреля 2023 г.

г. Екатеринбург, СОК ФГБОУ "УрГЭУ"

№ п/п	Ф.И.О.	Суд. Кат.	Должность	Регион
1	Суханов Михаил Игоревич	ВК	Гл.Судья	Верхняя Пышма
2	Плотников Андрей Владимирович	1К	Гл. секретарь	Екатеринбург
3	Артиков Эльдар Шакирбекович	2К	Зам. Гл. секретаря	Екатеринбург
4	Макуха Алексей Николаевич	ВК	зам. Гл. судьи	Екатеринбург
5	Бекетов Владимир Вячеславович	ВК	зам. Гл. судьи	Верхняя Пышма
6	Пономаренко Данил Юрьевич	ВК	судья	Верхняя Пышма
7	Задорин Сергей Викторович	ВК	судья	Верхняя Пышма
8	Лузган Борис Степанович	ВК	судья	Екатеринбург
9	Даутов Азат Раисович	ВК	судья	Екатеринбург
10	Матвеев Сергей Владимирович	ВК	судья	Нижний Тагил
11	Гориславский Игорь Александрович	ВК	судья	Нижний Тагил
12	Сухомлинов Евгений Игоревич	1К	судья	Верхняя Пышма
13	Егоров Алексей Геннадьевич	1К	судья	Екатеринбург
14	Старков Михаил Александрович	1К	судья	Екатеринбург
15	Титова Ольга Александровна	1К	судья	Екатеринбург
16	Селиванов Андрей Васильевич	2К	судья	Верхняя Пышма
17	Гусиханов Турпалали Рамазанович	2К	судья	Верхняя Пышма
18	Бородин Семен Олегович	2К	судья	Екатеринбург
19	Саргсян Варужан Ростомович	Б/К	судья	Верхняя Пышма
20	Луканин Иван Сергеевич	Б/К	судья	Верхняя Пышма
21	Анджаев Цэрэн Александрович	Б/К	судья	Верхняя Пышма
22	Плетнев Вячеслав Григорьевич	Б/К	судья	Верхняя Пышма
23	Быков Никита Степанович	Б/К	судья	Верхняя Пышма
24	Коротких Владимир Алексеевич	Б/К	судья	Верхняя Пышма
25	Новоселов Никита Алексеевич	Б/К	судья	Верхняя Пышма
26	Ликанов Тимофей Сергеевич	Б/К	судья	Верхняя Пышма
27	Евдокимов Сейчиро	Б/К	судья	Верхняя Пышма
28	Сайфуллин Абдулькарим Эрекович	Б/К	судья	Верхняя Пышма
29	Грунин Вадим Викторович	Б/К	судья	Верхняя Пышма
30	Дмитриев Сергей Александрович	Б/К	судья	Верхняя Пышма
31	Суслин Дмитрий Андреевич	Б/К	судья	Верхняя Пышма
32	Голомолзин Дмитрий Сергеевич	Б/К	судья	Екатеринбург

Гл.судья,судья ВК

Суханов М.И.

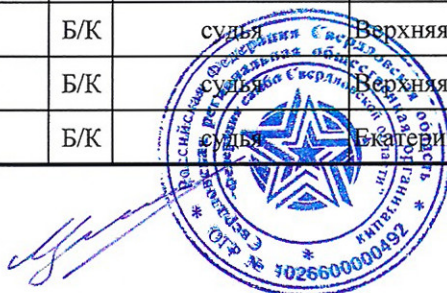



# ВСЕРОССИЙСКАЯ ФЕДЕРАЦИЯ САМБО

## ИТОГОВЫЙ ПРОТОКОЛ ЖЕНЩИНЫ

### Всероссийские соревнования по самбо среди студентов "Кубок студенческой лиги самбо" (зональный этап)

24-26 апреля 2023 г.

г. Екатеринбург, СОК ФГБОУ "УрГЭУ"

**В.к. 50 кг.**

место	№ п/п	Ф.И.О.	Дата рожд., разряд	Округ, субъект, город, ведомство	№ карточки	Тренер
1	6	МАРКЕЛОВА Дарья Валерьевна	07.06.01, КМС	ДФО Владивосток, Владивостокский		Зенченко Т.Н.
2	3	СМОЛИНА Мария Алексеевна	13.04.03, 1р	ЦФО Владимир, ВлГУ им.Столетовых		Ульянкин С.В, Стариков МГ
3	4	ДЕМЕНТЬЕВА Ольга Алексеевна	20.01.03, КМС	УФО Екатеринбург, УрГЭУ		Сидоров Р.В.
3	5	БРЕХОВА Вера Евгеньевна	15.09.03, КМС	ПФО Саратов, СГУ имени		Коченюк А.А., Котунов И.В.
5-6	1	ЗАХВАТОШИНА Мария Сергеевна	27.01.02, 3р	УФО Екатеринбург, УрФУ		Попов М. В.
5-6	2	САФРОНОВА Ульяна Андреевна	25.07.03, 3р	УФО Екатеринбург, УрФУ		Попов М. В.

Гл. судья, судья ВК



**М.И. Суханов**  
*/г.Верхняя Пышма/*

Гл. секретарь, судья 1К

**А.В. Плотников**  
*/г.Екатеринбург/*



# ВСЕРОССИЙСКАЯ ФЕДЕРАЦИЯ САМБО

## ПРОТОКОЛ ХОДА СОРЕВНОВАНИЙ

### Всероссийские соревнования по самбо среди студентов "Кубок студенческой лиги самбо" (зональный этап)

24-26 апреля 2023 г.

г. Екатеринбург, СОК ФГБОУ "УрГЭУ"

ЖЕНЩИНЫ **В.к. 50 кг.** 6 участников

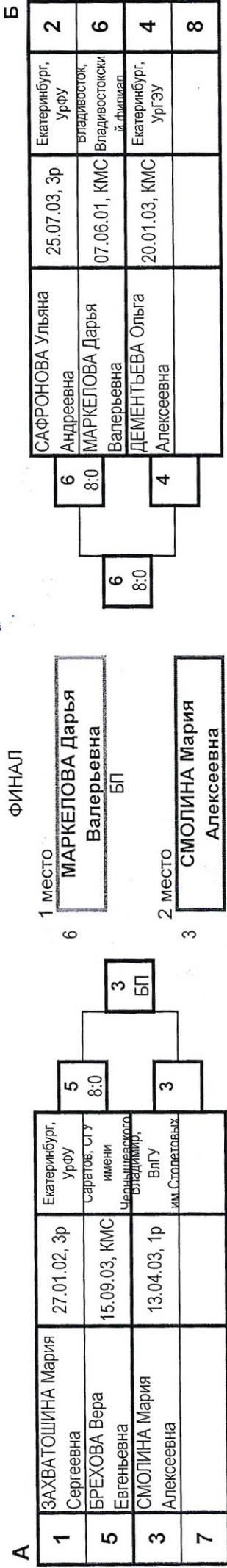

**А1** УТЕШИТЕЛЬНЫЕ ВСТРЕЧИ **Б1**

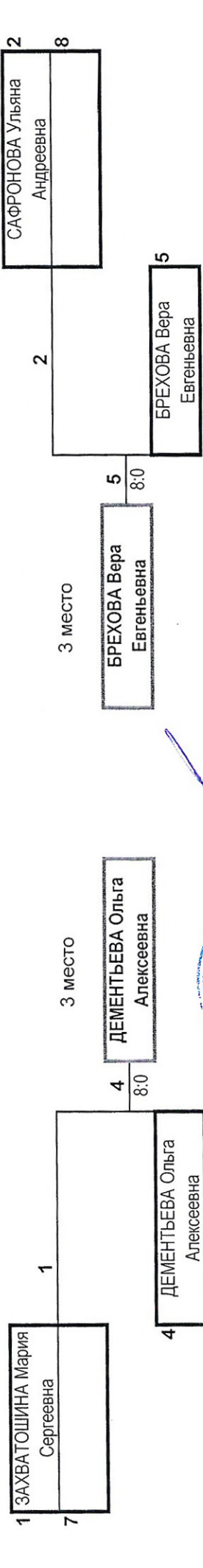

Гл. судья, судья ВК **М.И. Суханов** /г.Верхняя Пышма/

Гл. секретарь, судья 1К **А.В. Плотников** /г.Екатеринбург/



# ВСЕРОССИЙСКАЯ ФЕДЕРАЦИЯ САМБО

## ИТОГОВЫЙ ПРОТОКОЛ ЖЕНЩИНЫ

Всероссийские соревнования по самбо среди студентов "Кубок студенческой лиги самбо" (зональный этап)

24-26 апреля 2023 г.

г. Екатеринбург, СОК ФГБОУ "УрГЭУ"

В.к. 54 кг.

место	№ п/ж	Ф.И.О.	Дата рожд., разряд	Округ, субъект, город, ведомство		№ карточки	Тренер
1	1	КАШИНА Дарья Владимировна	28.01.00, КМС	УФО	Свердловская, Екатеринбург.		Пестич В. Н. Андреев А. Л.

Гл. судья, судья ВК

Гл. секретарь, судья 1К

**М.И. Суханов**

г. Верхняя Пышма/

**А.В. Плотников**

г. Екатеринбург/







# ВСЕРОССИЙСКАЯ ФЕДЕРАЦИЯ САМБО

## ПРОТОКОЛ ХОДА СОРЕВНОВАНИЙ

### Всероссийские соревнования по самбо среди студентов "Кубок студенческой лиги самбо" (зональный этап)

24-26 апреля 2023 г.

г. Екатеринбург, СОК ФГБОУ "УрГЭУ"

ЖЕНЩИНЫ **В.к. 54 кг.** 1 участник

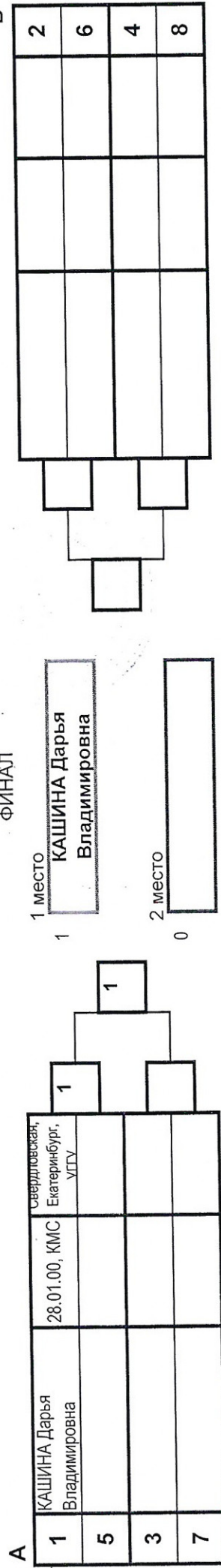

### УТЕШИТЕЛЬНЫЕ ВСТРЕЧИ

**А1**

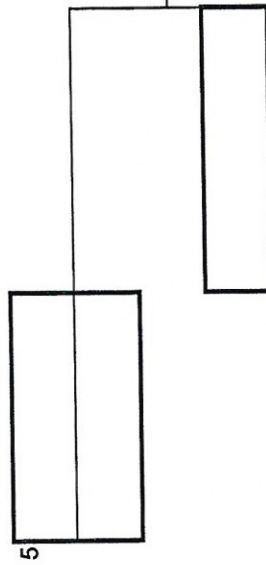

Гл. судья, судья ВК

Гл. секретарь, судья 1К

**Б1**

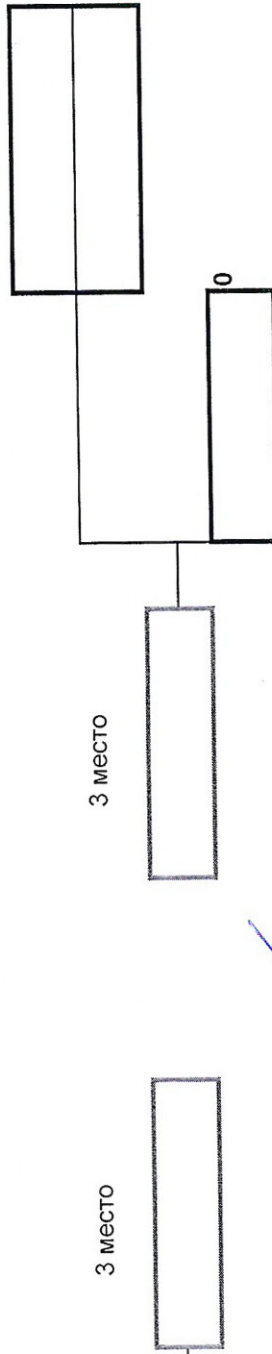

М.И. Суханов /г.Верхняя Пышма/

А.В. Плотников /г.Екатеринбург/





# ВСЕРОССИЙСКАЯ ФЕДЕРАЦИЯ САМБО

## ИТОГОВЫЙ ПРОТОКОЛ ЖЕНЩИНЫ

**Всероссийские соревнования по самбо среди студентов "Кубок студенческой лиги самбо" (зональный этап)**

24-26 апреля 2023 г.

г. Екатеринбург, СОК ФГБОУ "УрГЭУ"

**В.к. 59 кг.**

место	№ п/ж	Ф.И.О.	Дата рожд., разряд	Округ, субъект, город, ведомство		№ карточки	Тренер
1	1	ЗАКИРОВА Ольга Владимировна	26.03.03, КМС	ПФО	Пермь, ПГНИУ		Дураков С.Н., Свяжин В.В.
2	2	СЕМЕНОВА Серафима Васильевна	13.08.03, 3р	УФО	Екатеринбург, УРГПУ		Феклушина Д.Н.
3	4	СТЕПАНОВА Мальвина Александровна	07.10.04, 1р	УФО	Челябинск, ЮУрГУ		Кадолин В. И.
3	3	ЦВИССЛЕР Анита	12.01.00, КМС	УФО	Екатеринбург, УрФУ		Попов М. В., Тараканов В.Н.

Гл. судья, судья ВК

**М.И. Суханов**  
/г.Верхняя Пышма/

Гл. секретарь, судья 1К



**А.В. Плотников**  
/г.Екатеринбург/



# ВСЕРОССИЙСКАЯ ФЕДЕРАЦИЯ САМБО

## ПРОТОКОЛ ХОДА СОРЕВНОВАНИЙ

### Всероссийские соревнования по самбо среди студентов "Кубок студенческой лиги самбо" (зональный этап)

24-26 апреля 2023 г.

г. Екатеринбург, СОК ФГБОУ "УрГЭУ"

ЖЕНЩИНЫ	В.к. 59 кг.	4 участника
---------	-------------	-------------

А		ФИНАЛ		Б			
1	ЗАКИРОВА Ольга Владимировна	26.03.03, КМС	Пермь, ПГНИУ	2	СЕМЕНОВА Серафима Васильевна	13.08.03, 3р	Екатеринбург, УРГПУ
5							
3	ЦВИССЛЕР Анига	12.01.00, КМС	Екатеринбург, Урфу	2	СТЕПАНОВА Мальвина Александровна	07.10.04, 1р	Челябинск, ЮУрГУ
7				4			

А1

УТЕШИТЕЛЬНЫЕ ВСТРЕЧИ

Б1

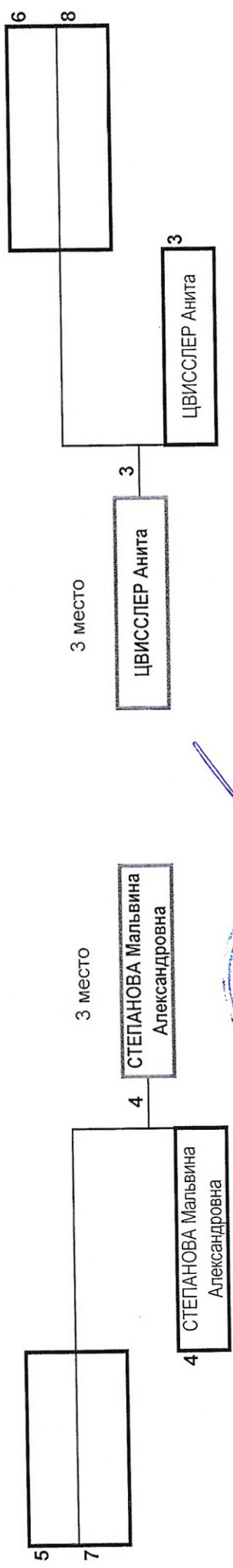

Гл. судья, судья ВК

Гл. секретарь, судья 1К

М.И. Суханов

А.В. Плотников

/г.Верхняя Пышма/

/г.Екатеринбург/





# ВСЕРОССИЙСКАЯ ФЕДЕРАЦИЯ САМБО

## ИТОГОВЫЙ ПРОТОКОЛ ЖЕНЩИНЫ

Всероссийские соревнования по самбо среди студентов "Кубок студенческой лиги самбо" (зональный этап)

24-26 апреля 2023 г.

г. Екатеринбург, СОК ФГБОУ "УрГЭУ"

В.к. 65 кг.

место	№ п/ж	Ф.И.О.	Дата рожд., разряд	Округ, субъект, город, ведомство		№ карточки	Тренер
1	4	МАНАННИКОВА Анастасия Николаевна	24.07.03, КМС	УФО	Екатеринбург, РГППУ		Пестич В.Н.
2	1	ОБУХОВА Мария Николаевна	09.06.00, КМС	ПФО	Пермь, ПГГПУ		Дураков С.Н.
3	2	КОНОПЛЕВА Анастасия Сергеевна	07.09.04, КМС	ЦФО	Владимир, ВлГУ им.Столетовых		Ларин Е.И., Ульянкин С.В.
3	3	БЕЗМАТЕРНЫХ Вероника Григорьевна	06.06.03, Зр	УФО	Екатеринбург, УрГЮУ		Байрамова В.А.

Гл. судья, судья ВК

**М.И. Суханов**

/г.Верхняя Пышма/

Гл. секретарь, судья 1К

**А.В. Плотников**

/г.Екатеринбург/





# ВСЕРОССИЙСКАЯ ФЕДЕРАЦИЯ САМБО

## ПРОТОКОЛ ХОДА СОРЕВНОВАНИЙ

### Всероссийские соревнования по самбо среди студентов "Кубок студенческой лиги самбо" (зональный этап)

24-26 апреля 2023 г. г. Екатеринбург, СОК ФГБОУ "УрГЭУ"

ЖЕНЩИНЫ **В.к. 65 кг.** 4 участников

1	ОБУХОВА Мария Николаевна	09.06.00, КМС	Пермь, ПГПУ	1	2	КОНОПЛЕВА Анастасия Сергеевна	07.09.04, КМС	Владимир, ВлГУ им. Столетовых	2
5	БЕЗМАТЕРНЫХ Вероника Григорьевна	06.06.03, 3р	Екатеринбург, УрГЮУ	3	4	МАНАННИКОВА Анастасия Николаевна	24.07.03, КМС	Екатеринбург, РГПУ	6
3				1	4				4
7				1					8

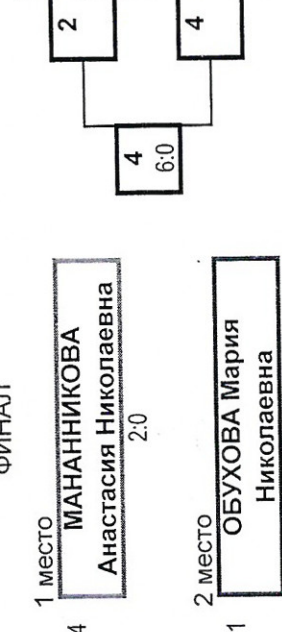

Б1

### УТЕШИТЕЛЬНЫЕ ВСТРЕЧИ

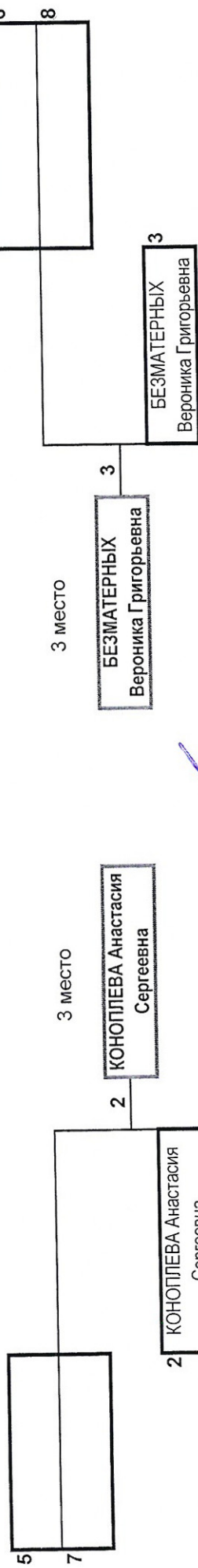

Гл. судья, судья ВК

Гл. секретарь, судья 1К

**М.И. Суханов** /з.Верхняя Пышма/

**А.В. Плотников** /з.Екатеринбург/





# ВСЕРОССИЙСКАЯ ФЕДЕРАЦИЯ САМБО

ИТОГОВЫЙ ПРОТОКОЛ  
ЖЕНЩИНЫ

Всероссийские соревнования по самбо среди студентов "Кубок  
студенческой лиги самбо" (зональный этап)

24-26 апреля 2023 г.

г. Екатеринбург, СОК ФГБОУ "УрГЭУ"

В.к. 72 кг.

место	№ п/ж	Ф.И.О.	Дата рожд., разряд	Округ, субъект, город, ведомство		№ карточки	Тренер
1	2	МИРОНЕНКО Виктория Дмитриевна	31.03.03, 3р	УФО	Екатеринбург, УрФУ		Попов М. В.
2	1	ЛАПЧАА Ангелина Мергеновна	19.04.02, 2р	УФО	Екатеринбург, УрФУ		Попов М. В.

Гл. судья, судья ВК

Гл. секретарь, судья 1К

**М.И. Суханов**  
/г.Верхняя Пышма/

**А.В. Плотников**  
г.Екатеринбург/





# ВСЕРОССИЙСКАЯ ФЕДЕРАЦИЯ САМБО

## ПРОТОКОЛ ХОДА СОРЕВНОВАНИЙ

Всероссийские соревнования по самбо среди студентов "Кубок студенческой лиги самбо" (зональный этап)

24-26 апреля 2023 г.

г. Екатеринбург, СОК ФГБОУ "УрГЭУ"

ЖЕНЩИНЫ	В.к. 72 кг.	2 участников
---------	-------------	--------------

А		ФИНАЛ		Б	
	19.04.02, 2р	31.03.03, 3р		31.03.03, 3р	Екатеринбург, Урфу
1	ЛАПЧАА Ангелина Мергеновна	1	МИРОНЕНКО Виктория Дмитриевна	2	МИРОНЕНКО Виктория Дмитриевна
5		1	9:0		
3		2	ЛАПЧАА Ангелина Мергеновна		
7					

А1

УТЕШИТЕЛЬНЫЕ ВСТРЕЧИ

Б1

5		3 место		3 место		6
0						0

Гл. судья, судья ВК

М.И. Суханов

/г. Верхняя Пышма/

Гл. секретарь, судья 1К

А.В. Плотников

/г. Екатеринбург/





# ВСЕРОССИЙСКАЯ ФЕДЕРАЦИЯ САМБО

## ИТОГОВЫЙ ПРОТОКОЛ ЖЕНЩИНЫ

Всероссийские соревнования по самбо среди студентов "Кубок студенческой лиги самбо" (зональный этап)

24-26 апреля 2023 г.

г. Екатеринбург, СОК ФГБОУ "УрГЭУ"

**В.к. 80 кг.**

место	№ п/ж	Ф.И.О.	Дата рожд., разряд	Округ, субъект, город, ведомство	№ карточки	Тренер
1	2	НАБСКИНА Лолита Валентиновна	30.05.03, КМС	УФО Екатеринбург, УрГЮУ		Байрамова В.А.
2	1	ДОРОЖКИНА Мария Евгеньевна	11.11.04, 3р	УФО Екатеринбург, УрГЭУ		Сидоров Р.В.

Гл. судья, судья ВК

**М.И. Суханов**  
/г.Верхняя Пышма/

Гл. секретарь, судья 1К



**А.В. Плотников**  
г. Екатеринбург/





# ВСЕРОССИЙСКАЯ ФЕДЕРАЦИЯ САМБО

## ПРОТОКОЛ ХОДА СОРЕВНОВАНИЙ

Всероссийские соревнования по самбо среди студентов "Кубок студенческой лиги самбо" (зональный этап)

24-26 апреля 2023 г.

г. Екатеринбург, СОК ФГБОУ "УрГЭУ"

ЖЕНЩИНЫ

В.к. 80 кг.

2 участников

А

1	ДОРОЖКИНА Мария Евгеньевна	11.11.04, 3р	Екатеринбург, УрГЭУ
5			
3			
7			

ФИНАЛ

1 место	НАБОКИНА Лолита Валентиновна	10:0
2 место	ДОРОЖКИНА Мария Евгеньевна	

Б

НАБОКИНА Лолита Валентиновна	30.05.03, КМС	Екатеринбург, УрГЭУ	2
			6
			4
			8

А1

УТЕШИТЕЛЬНЫЕ ВСТРЕЧИ

Б1

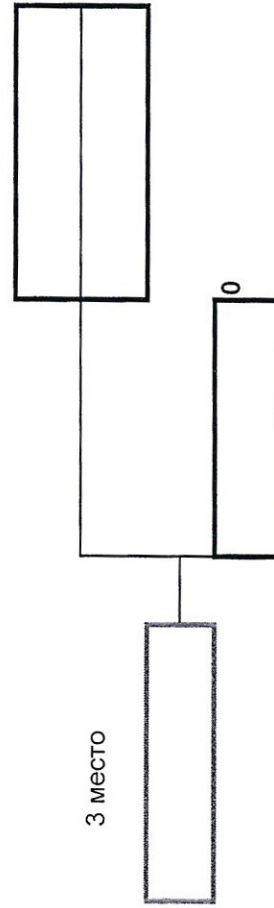
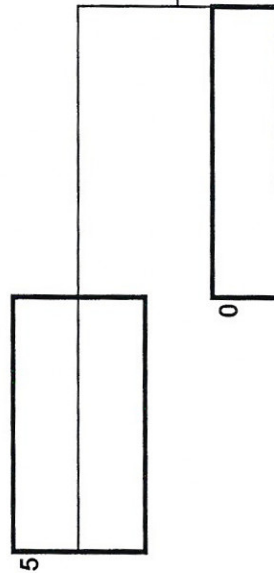

Гл. судья, судья ВК

М.И. Суханов

г.Верхняя Пышма/

Гл. секретарь, судья 1К

А.В. Плотников

г.Екатеринбург/





# ВСЕРОССИЙСКАЯ ФЕДЕРАЦИЯ САМБО

## ИТОГОВЫЙ ПРОТОКОЛ ЖЕНЩИНЫ

**Всероссийские соревнования по самбо среди студентов "Кубок студенческой лиги самбо" (зональный этап)**

24-26 апреля 2023 г.

г. Екатеринбург, СОК ФГБОУ "УрГЭУ"

**В.к. 80+ кг.**

место	№ п/ж	Ф.И.О.	Дата рожд., разряд	Округ, субъект, город, ведомство		№ карточки	Тренер
1	1	КИРИЧЕНКО Маргарита Евгеньевна	04.07.02, КМС	УФО	Екатеринбург, УрГЮУ		Байрамова В.А.
2	2	ХАРЛАМОВА Полина Валерьевна	14.07.02, 1р	ЦФО	Владимир, ВлГУ им.Столетовых		Ульянкин С.В., Гадалов А.В.

Гл. судья, судья ВК

Гл. секретарь, судья 1К



**М.И. Суханов**

*г.Верхняя Пышма/*

**А.В. Плотников**

*г.Екатеринбург/*



# ВСЕРОССИЙСКАЯ ФЕДЕРАЦИЯ САМБО

## ПРОТОКОЛ ХОДА СОРЕВНОВАНИЙ

Соревнования по самбо среди студентов "Кубок студенческой лиги самбо"  
(финальный этап)

24-26 апреля 2023 г.

г. Екатеринбург, СОК ФГБОУ "УргЭу"

ЖЕНЩИНЫ	В.к. 80+ кг.	2 участников
---------	--------------	--------------

А		ФИНАЛ		Б	
1	5	1 место	2 место	1 место	2 место
КИРИЧЕНКО Маргарита Евгеньевна		КИРИЧЕНКО Маргарита Евгеньевна БП		ХАРЛАМОВА Полина Валерьевна	Бледный, ВлГУ им. Столетовых
04.07.02, КМС				14.07.02, 1р	
Екатеринбург, УрГПУ					
1	1	1	2	2	2
5	1				6
3					4
7					8

А1

УТЕШИТЕЛЬНЫЕ ВСТРЕЧИ

Б1

5	3 место	3 место	6
0			0

Гл. судья, судья ВК

Гл. секретарь, судья 1К

М.И. Суханов

/г.Верхняя Пышма/

А.В. Плотников

/г.Екатеринбург/





# ВСЕРОССИЙСКАЯ ФЕДЕРАЦИЯ САМБО

## ИТОГОВЫЙ ПРОТОКОЛ (МУЖЧИНЫ)

**Всероссийские соревнования по самбо среди студентов "Кубок студенческой лиги самбо" (зональный этап)**

24-26 апреля 2023 г.

г. Екатеринбург, СОК ФГБОУ "УрГЭУ"

**В.к. 58 кг.**

место	№ п/ж	Ф.И.О.	Дата рожд., разряд	Округ, субъект, город, ведомство		№ карточки	Тренер
1	3	ЛИТВИНЦЕВ Дмитрий Алексеевич	30.01.03, КМС	УФО	Тюмень, ТВВИКУ		Николаев А.А., Сенопальников А.С.
2	2	КУРЯТА Никита Юрьевич	20.03.03, КМС	УФО	Екатеринбург, УрГЮУ		Байрамова В.А.
3	7	ЕЛИСЕЕВ Шамиль Тимурович	03.05.03, КМС	ПФО	Саратов, СГУ имени		Коченюк А.А.
3	1	АЙРАПЕТАН Владик Арменович	03.11.02, 1р	УФО	Екатеринбург, УрФУ		Попов М.В., Долганов О.В.
5-6	4	ЧЕРНЫХ Тимофей Евгеньевич	06.07.04, 3р	УФО	Челябинск, ЮУрГУ		Шумаков Ю. И.
5-6	6	СЕДИН Данил Вячеславович	29.07.03, 1р	ПФО	Пермь, ПНИПУ		Забалуев А.И.
7	5	ЖАББОРОВ Илѐс Илхомугли	25.09.01, 3р	СЗФО	Архангельск, САФУ им		Суворов В.Е. Улмасов Х.У.

Гл. судья, судья ВК

Гл. секретарь, судья 1К

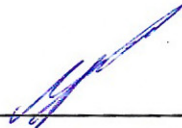
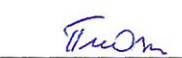

**М.И. Суханов**

*/г.Верхняя Пышма/*

**А.В. Плотников**

*/г.Екатеринбург/*



# ВСЕРОССИЙСКАЯ ФЕДЕРАЦИЯ САМБО

ПРОТОКОЛ ХОДА СОРЕВНОВАНИЙ (МУЖЧИНЫ)

## Всероссийские соревнования по самбо среди студентов "Кубок студенческой лиги самбо" (зональный этап)

24-26 апреля 2023 г.

г. Екатеринбург, СОК ФГБОУ "УрГЭУ"

В.к. **58 кг.** 7 участников

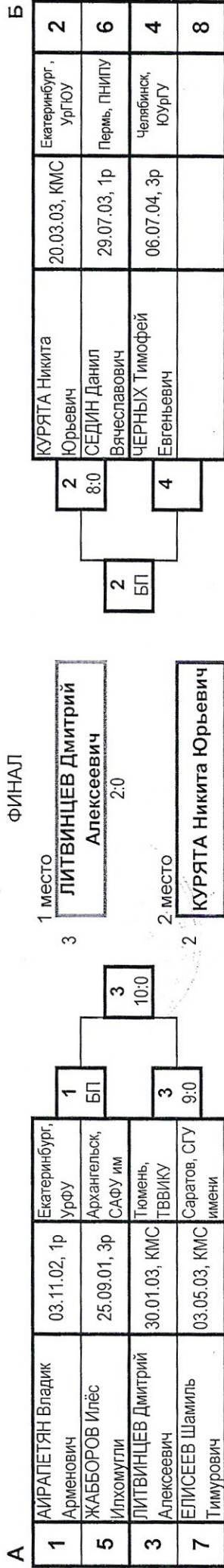

**А1**

5	ЖАББОРОВ Илѐс Илхомугли	7	сн вр
7	ЕЛИСЕЕВ Шамиль Тимурович	7	сн вр
4	ЧЕРНЫХ Тимофей Евгеньевич	7	8:0

УТЕШИТЕЛЬНЫЕ ВСТРЕЧИ

3 место	АЙРАПЕТЯН Владик Арменович	1	БП
3 место	ЕЛИСЕЕВ Шамиль Тимурович	7	8:0
6	СЕДИН Данил Вячеславович	6	
8	АЙРАПЕТЯН Владик Арменович	1	БП

**Б1**

Гл. судья, судья ВК

Гл. секретарь, судья 1К

М.И. Суханов

А.В. Плотников

/г.Верхняя Пышма/

/г.Екатеринбурга/





# ВСЕРОССИЙСКАЯ ФЕДЕРАЦИЯ САМБО

## ИТОГОВЫЙ ПРОТОКОЛ (МУЖЧИНЫ)

### Всероссийские соревнования по самбо среди студентов "Кубок студенческой лиги самбо" (зональный этап)

24-26 апреля 2023 г.

г. Екатеринбург, СОК ФГБОУ "УрГЭУ"

**В.к. 64 кг.**

место	№ п/ж	Ф.И.О.	Дата рожд., разряд	Округ, субъект, город, ведомство	№ карточки	Тренер
1	8	ДУДУП Салим Вячеславович	11.04.01, КМС	УФО Тюмень, ТВВИКУ		Николаев А.А., Допай Ш.С.
2	7	МАРЦЕВ Иван Андреевич	11.09.04, КМС	ЦФО Владимир, ВлГУ им.Столетовых		Савнльев А.В.,Ульянкин С.В.
3	6	ХАКИМОВ Дмитрий Галимжанович	13.08.99, КМС	УФО Челябинск, ЮУрГУ		Кадолин В.И.
3	5	ШЕСТОВСКИХ Семен Александрович	19.09.04, КМС	УФО Екатеринбург, УрГЮУ		Байрамова В.А.
5	1	БОТАЛОВ Любомир Русланович	27.10.04, 1р	УФО Екатеринбург, УрФУ		Попов М.В.
5	4	ДОВУТОВ Шохиддин Абдушарифович	25.04.00, 2р	УФО Екатеринбург, РАНХиГС		Даутов А.Р.
7-8	3	ХАЛИКОВ Рифат Яхиевич	09.12.03, 3р	УФО Екатеринбург, УрФУ		Попов М.В.,Юлдашев М.Х.
7-8	2	ГРИГОРЬЕВ Михаил Александрович	03.03.04, 2р	УФО Екатеринбург, УрФУ		Попов М.В.
9-12	9	РЯБЦЕВ Никита Андреевич	26.08.04, 3р	УФО Челябинск, ЮУрГУ		Шумаков Ю. И.
9-12	10	КИДИРБАЕВ Нуркен Султан угли	04.09.04, КМС	СЗФО Архангельск, САФУ им Ломоносова		Суворов В.Е.
9-12	11	МУХИН Георгий Алексеевич	11.11.04, КМС	ПФО Пермь, ВГУВТ		Гайдуров В.Б.,Маурин В.С.
9-12	12	КУЛАПИН Андрей Владимирович	29.05.04, 3р	ПФО Саратов, СГУ имени		Васильев В.П.

Гл. судья, судья ВК

Гл. секретарь, судья 1К

*Суханов*  
*Плотников*



**М.И. Суханов**  
г.Верхняя Пышма/

**А.В. Плотников**  
г.Екатеринбург/



ВСЕРОССИЙСКАЯ ФЕДЕРАЦИЯ САМБО  
ПРОТОКОЛ ХОДА СОРЕВНОВАНИЙ (МУЖЧИНЫ)

Всероссийские соревнования по самбо среди студентов "Кубок студенческой лиги самбо" (зональный этап)

24-26 апреля 2023 г. г. Екатеринбург, СОК ФГБОУ "УргЭу"

В.к. 64 кг. 12 участников

А		Б	
1	БОТАЛОВ Любомир	27.10.04, 1р	Екатеринбург, Урфу
9	РЯБЦЕВ Никита Андреевич	26.08.04, 3р	Челябинск, ЮУрГУ
5	ШЕСТОВСКИХ Семен	19.09.04, КМС	Екатеринбург, УрГПУ
13			
3	ХАЛИКОВ Рифат Яхиевич	09.12.03, 3р	Екатеринбург, Урфу
11	МУХИН Георгий Алексеевич	11.11.04, КМС	Пермь, ВГУВТ
7	МАРЦЕВ Иван Андреевич	11.09.04, КМС	Владимир, ВлГУ
15			
2	ГРИГОРЬЕВ Михаил	03.03.04, 2р	Екатеринбург, Урфу
10	КИДИРБАЕВ Нуркен Султан	04.09.04, КМС	Архангельск, САФУ им
6	ХАКИМОВ Дмитрий	13.08.99, КМС	Челябинск, ЮУрГУ
14			
4	ДОВУТОВ Шохиддин	25.04.00, 2р	Екатеринбург, РАНХиГС
12	КУЛАПИН Андрей Владимирович	29.05.04, 3р	Саратов, СГУ имени
8	ДУДУП Салим Вячеславович	11.04.01, КМС	Тюмень, ТВВИКУ
16			

УТЕШИТЕЛЬНЫЕ ВСТРЕЧИ

А1

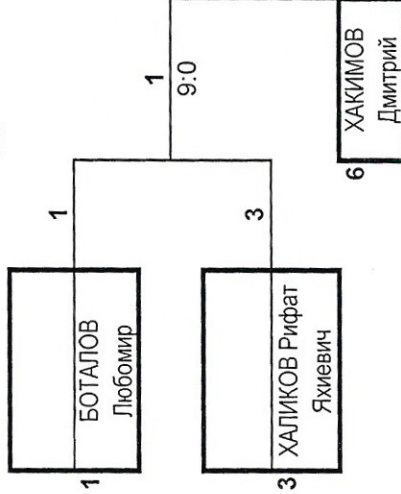

Б1

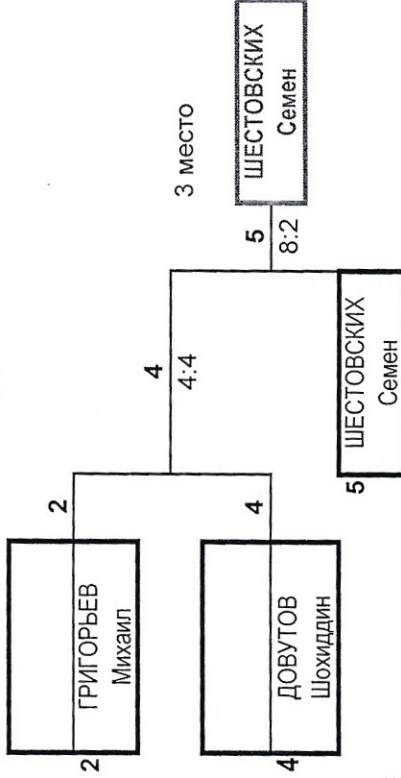

Гл. судья, судья ВК

М.И. Суханов

/г.Верхняя Пышма/

Гл. секретарь, судья 1К

А.В. Плотников

/г.Екатеринбург/





# ВСЕРОССИЙСКАЯ ФЕДЕРАЦИЯ САМБО

## ИТОГОВЫЙ ПРОТОКОЛ (МУЖЧИНЫ)

### Всероссийские соревнования по самбо среди студентов "Кубок студенческой лиги самбо" (зональный этап)

24-26 апреля 2023 г.

г. Екатеринбург, СОК ФГБОУ "УрГЭУ"

**В.к. 71 кг.**

место	№ п/ж	Ф.И.О.	Дата рожд., разряд	Округ, субъект, город, ведомство	№ карточки	Тренер
1	1	ШВАЯ Даниил Витальевич	07.08.00, КМС	ПФО	Пермь, ПГМУ им. ак. Вагнера	Миков Д.Р.
2	4	РАШКИН Никита Вячеславович	17.03.04, КМС	УФО	Екатеринбург, РГППУ	Коростелев А.Б. Красноженов Е.В.
3	2	РАФИКОВ Муса Ахатович	29.03.02, КМС	ПФО	Пермь, ВГУВТ	Гайдуров В.Б., Конкин С.А.
3	3	МОРОЗОВ Глеб Михайлович	02.01.04, КМС	ПФО	Пермский край, Пермь, ПНИПУ	Забалуев А.И. Шабалин К.Е.
5	15	ЛУЧКОВ Иван Дмитриевич	18.02.04, КМС	ПФО	Саратов, СГУ им Чернышевского	Коченок А.А., Грабовских В.Н.
5	6	СИПАЧ Семён Алексеевич	21.06.01, КМС	ЦФО	Владимир, ВлГУ им. Столетовых	Гадалов А.В., Ульяновкин С.В.
7-8	13	ЖИХАРЕВ Максим Сергеевич	29.08.01, 1р	УФО	Екатеринбург, УрГЭУ	Даутов А.Р.
7-8	12	ЗИЕЕВ Алиджон Джамшедович	10.03.03, КМС	УФО	Тюмень, ТВВИКУ	Николаев А.А.
9-12	9	ЛЕБЕДЕВ Никита Витальевич	13.04.03, 3р	УФО	Челябинск, ЮУрГУ	Кадолин В.И.
9-12	10	ШУРЫГИН Данил Сергеевич	17.05.03, 3р	УФО	Челябинск, ЮУрГУ	Шумаков Ю. И
9-12	11	ШАЛУДКИН Денис Викторович	07.09.03, 3р	УФО	Екатеринбург, УрГПУ	Феклушина Д.Н.
9-12	8	ЖУЙКОВ Андрей Семёнович	29.12.03, 2р	УФО	Екатеринбург, УрФУ	Попов М.В.
13-15	5	ЭЛЬНАГАР АБДАЛЛАХ Фатхи Мостафа Нет	21.05.00, 1р	ПФО	Самара, СНИУ им С.П. Королева	Югай К.В.
13-15	14	КАРАХОНОВ Каримджон Махмадрасулович	13.11.02, 3р	УФО	Екатеринбург, УрФУ	Попов М.В.
13-15	7	АХМЕТЬЯНОВ Салават Тагирович	23.06.04, 1р	УФО	Екатеринбург, УрФУ	Попов М.В., Арутюнян В.Ю.

Гл. судья, судья ВК

Гл. секретарь, судья 1К



**М.И. Суханов**

г. Верхняя Пышма/

**А.В. Плотников**

г. Екатеринбург/





**ВСЕРОССИЙСКАЯ ФЕДЕРАЦИЯ САМБО**  
**ПРОТОКОЛ ХОДА СОРЕВНОВАНИЙ (МУЖЧИНЫ)**

**Всероссийские соревнования по самбо среди студентов "Кубок студенческой лиги самбо" (зональный этап)**

24-26 апреля 2023 г.

г. Екатеринбург, СОК ФГБОУ "УрГЭУ"

**В.к. 71 кг. 15 участников**

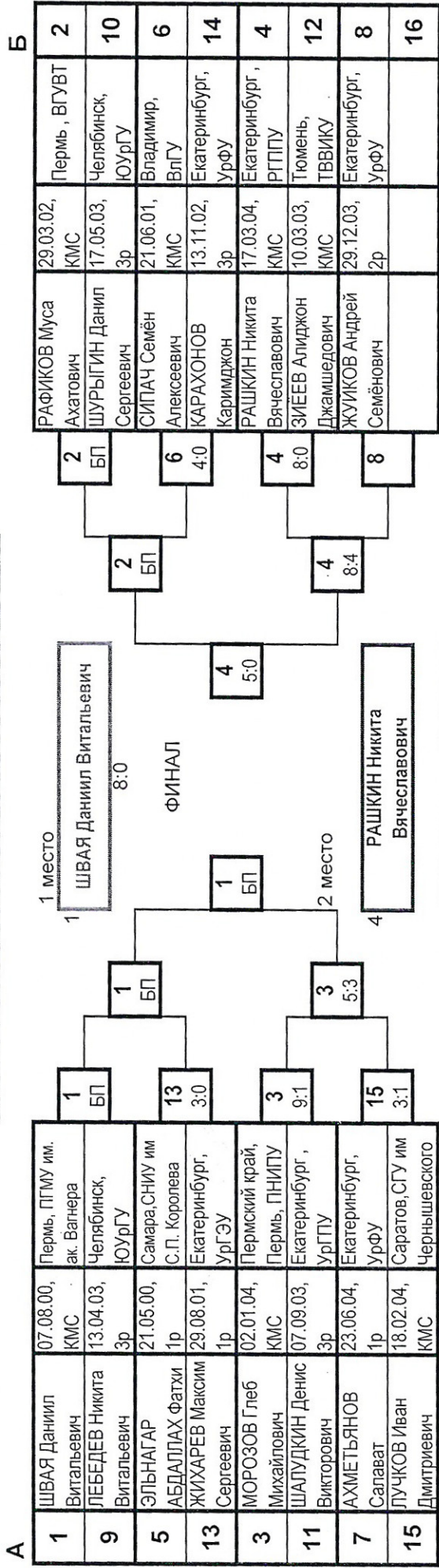

**УТЕШИТЕЛЬНЫЕ ВСТРЕЧИ**

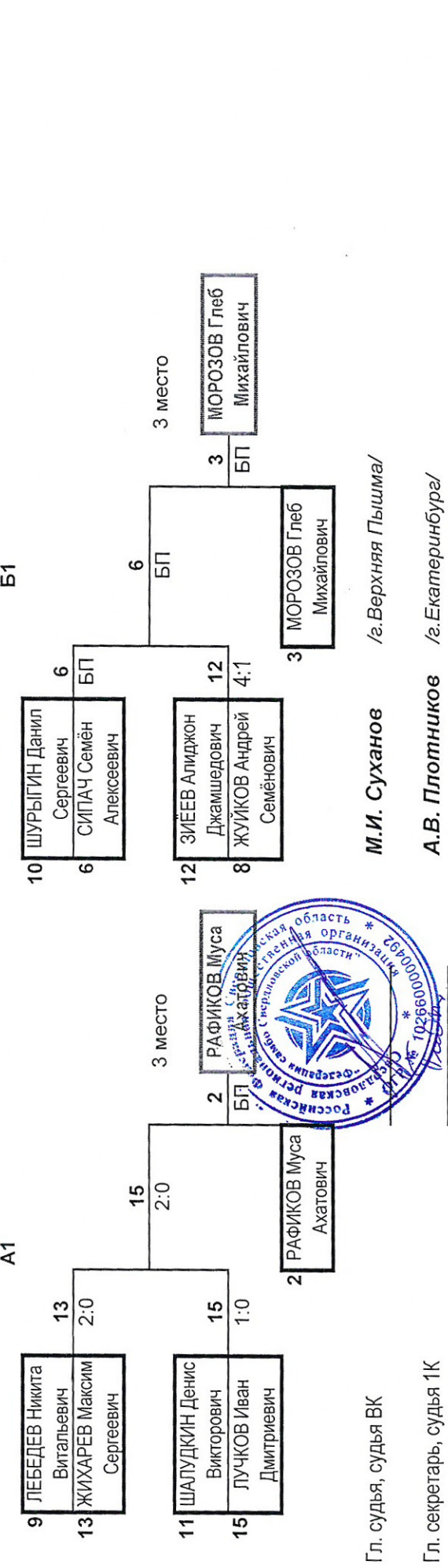

Гл. судья, судья ВК  
Гл. секретарь, судья 1К

**М.И. Суханов** /г.Верхняя Пышма/  
**А.В. Плотников** /г.Екатеринбург/



# ВСЕРОССИЙСКАЯ ФЕДЕРАЦИЯ САМБО

ИТОГОВЫЙ ПРОТОКОЛ  
(МУЖЧИНЫ)

**Всероссийские соревнования по самбо среди студентов "Кубок студенческой лиги самбо" (зональный этап)**

24-26 апреля 2023 г.

г. Екатеринбург, СОК ФГБОУ "УрГЭУ"

**В.к. 79 кг.**

место	№ п/ж	Ф.И.О.	Дата рожд., разряд	Округ, субъект, город, ведомство		№ карточки	Тренер
1	2	ФРОЛОВНИН Дмитрий Владиславович	15.02.98, КМС	ПФО	Пермь, ЧГАФКиС		Забалуев А.И.
2	1	КАРАЧЕВ Денис Евгеньевич	15.02.02, КМС	УФО	Тюмень, ТВВИКУ		Николаев А.А., Пшеничных И.А.
3	4	ГИРФАНОВ Дамир Рафаэлевич	01.08.02, КМС	УФО	Шадринск, ШГПУ		Старцев А.А., Суханов М.И.
3	6	БАШИРОВ Владимир Денисович	16.12.03, 2р	ПФО	Самара, СНИУ имени С.П.		Югай К.В.
5	7	ПОЧИВАЛОВ Артём Дмитриевич	17.06.04, 1р	ПФО	Пенза, ПГУ		Батраков В.Е., Волков В.Г.
5	3	КОРЮКИН Кирилл Максимович	05.12.02, КМС	УФО	Шадринск, ШГПУ		Старцев А.А., Суханов М.И.
7-8	5	РОМАНОВ Рустам Рахматуллович	14.07.00, КМС	ПФО	Пермь, ПНИПУ		Забалуев А.И. Шакало С.В.
7-8	16	ВОРОНКИН Егор Александрович	13.10.01, КМС	ПФО	Саратов, СГУ имени		Коченюк А.А.
9-12	9	АЗАМОВ Ботир Барат угли	03.03.98, 3р	СЗФО	Архангельск, САФУ им Ломоносова		Суворов В.Е.
9-12	10	БОРОВИНСКИЙ Алексей Валерьевич	14.07.04, 1р	УФО	Екатеринбург, УрФУ		Попов М.В., Долганов О.В.
9-12	11	ЮГАЙ Антон Константинович	19.02.04, 2р	ПФО	Самара, СНИУ имени С.П.		Югай К.В.
9-12	12	ФАТТАХОВ Артем Дмитриевич	27.03.04, 1р	ПФО	Пермь, ПНИПУ		Забалуев А.И. Галимов Н.Р. Шакало С.В.
13-16	13	ШАФИГУЛЛИН Риназ Рифатович	25.08.01, 2р	УФО	Екатеринбург, УрФУ		Попов М.В.
13-16	14	АБДИЕВ Жалолиддин Эшанкулович	13.07.99, 1р	УФО	Екатеринбург, УрГПУ		Феклушина Д.Н.
13-16	15	ВОИНОВ Илья Александрович	09.04.04, 1р	УФО	Екатеринбург, УрФУ		Попов М.В., Долганов О.В.
13-16	8	ЗУБАРЕВ Глеб Олегович	24.06.03, 1р	УФО	Екатеринбург, УрФУ		Попов М.В., Долганов О.В.

Гл. судья, судья ВК

Гл. секретарь, судья 1К

*Суханов*  
*Плотников*



**М.И. Суханов**  
/г.Верхняя Пышма/

**А.В. Плотников**  
/г.Екатеринбург/



# ВСЕРОССИЙСКАЯ ФЕДЕРАЦИЯ САМБО

## ПРОТОКОЛ ХОДА СОРЕВНОВАНИЙ (МУЖЧИНЫ)

### Всероссийские соревнования по самбо среди студентов "Кубок студенческой лиги самбо" (зональный этап)

24-26 апреля 2023 г.

г. Екатеринбург, СОК ФГБОУ "УрГЭУ"

**В.к. 79 кг.**

**16 участников**

А		Б	
1	КАРАЧЕВ Денис Евгеньевич	15.02.02, КМС	Пермь, ЧГАФКиС
9	АЗАМОВ Ботир Барат угли	03.03.98, 3р	Екатеринбург, Урфу
5	РОМАНОВ Рустам Рахматуллович	14.07.00, КМС	Самара, СНИУ имени С.П.
13	ШАФИГУЛЛИН Риназ Рифатович	25.08.01, 2р	Екатеринбург, Урфу
3	КОРЮКИН Кирилл Максимович	05.12.02, КМС	Шадринск, ШГПУ
11	ЮГАЙ Антон Константинович	19.02.04, 2р	Самара, СНИУ имени С.П.
7	ПОЧИВАЛОВ Артём Дмитриевич	17.06.04, 1р	Пенза, ПГУ
15	ВОЙНОВ Илья Александрович	09.04.04, 1р	Екатеринбург, Урфу
2	ФРОЛОВНИН Дмитрий Владиславович	15.02.98, КМС	Пермь, ЧГАФКиС
6	БАШИРОВ Алексей	14.07.04, 1р	Екатеринбург, Урфу
8	ВЛАДИМИР Владимир	16.12.03, 2р	Самара, СНИУ имени С.П.
14	АБДИЕВ Жалолиддин	13.07.99, 1р	Екатеринбург, УрГУ
4	ГИРФАНОВ Дамир Рафаэлович	01.08.02, КМС	Шадринск, ШГПУ
12	ФАТТАХОВ Артём Дмитриевич	27.03.04, 1р	Пермь, ПНИПУ
8	ЗУБАРЕВ Глеб Олегович	24.06.03, 1р	Екатеринбург, Урфу
16	ВОРОНКИН Егор Александрович	13.10.01, КМС	Саратов, СГУ имени

### УТЕШИТЕЛЬНЫЕ ВСТРЕЧИ

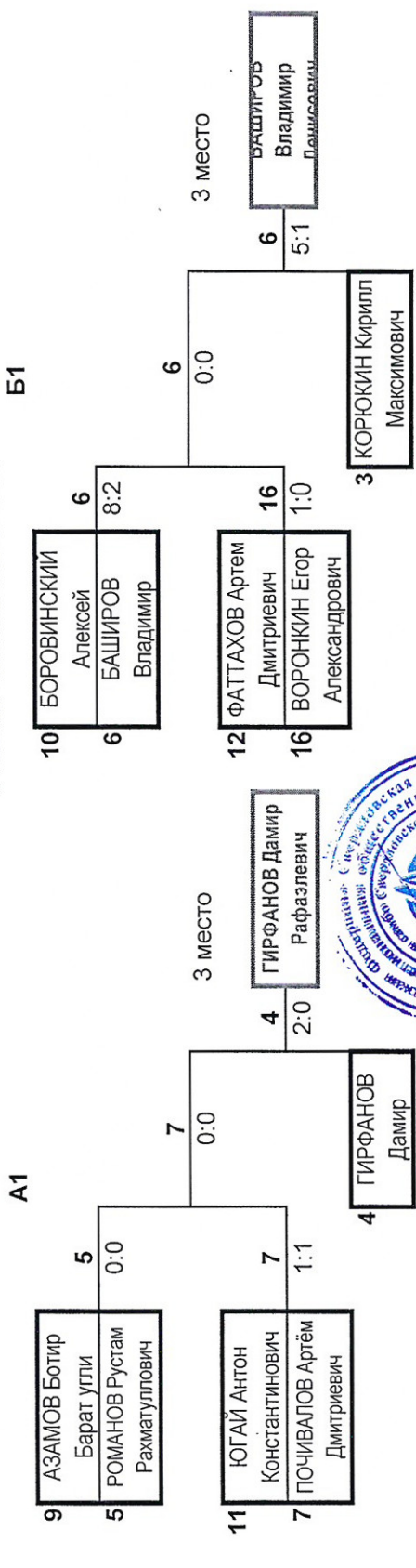

Гл. судья, судья ВК

**М.И. Суханов**

/г.Верхняя Пышма/

Гл. секретарь, судья 1К

**А.В. Плотников**

/г.Екатеринбург/



# ВСЕРОССИЙСКАЯ ФЕДЕРАЦИЯ САМБО

## ИТОГОВЫЙ ПРОТОКОЛ (МУЖЧИНЫ)

### Всероссийские соревнования по самбо среди студентов "Кубок студенческой лиги самбо" (зональный этап)

24-26 апреля 2023 г.

г. Екатеринбург, СОК ФГБОУ "УрГЭУ"

**В.к. 88 кг.**

место	№ п/ж	Ф.И.О.	Дата рожд., разряд	Округ, субъект, город, ведомство		№ карточки	Тренер
1	2	ФРОЛОВНИН Александр Владиславович	15.02.98, 1р	ПФО	Пермь, ЧГАФКиС		Забалуев А.И.
2	7	ГРИГОРЬЕВ Иван Алексеевич	03.08.05, КМС	УФО	Екатеринбург, УГГУ		Бекетов В.В., Андреев А. Л.
3	12	МАКЕЕВ Максим Олегович	13.09.01, КМС	ПФО	Саратов, СГУ им Чернышевского		Торосян.С.Р
3	4	МОРДОВИН Андрей Сергеевич	23.11.04, КМС	УФО	Шадринск, ШГПУ		Старцев А.А., Суханов М.И.
5	3	ЗОТЕЕВ Данил Андреевич	09.08.02, КМС	ПФО	Пермь, ПНИПУ		Забалуев А,И, Реутов А.А.
5	9	ЧАНКАЕВ Ислам Рамазанович	01.04.2004, КМС	ПФО	Самара, СНИУ им С.П. Королева		Югай К.В.
7-8	1	БЕЛЯЕВ Кирилл Геннадьевич	23.03.04, КМС	УФО	Тюмень, ТВВИКУ		Николаев А.А., Кривых Н.А.
7-8	6	АДАЛИМОВ Петр Андреевич	14.01.04, 1р	ПФО	Пенза, ПГУ		Волков В. Г.
9-12	5	ЕДГОРОВ Илхомжон Иброхимугли	25.07.98, 1р	СЗФО	Архангельск, САФУ им Ломоносова		Суворов В.Е. Улмасов Х.У.
9-12	10	ЦАРЕГОРОДЦЕВ Богдан Владимирович	03.02.03, 2р	УФО	Екатеринбург, УрГЭУ		Даутов А.Р.
9-12	8	СОЛОВЬЕВ Артем Игоревич	06.10.04, 1р	ПФО	Пермь, ПГМУ им. ак. Вагнера		Миков Д.Р.
9-12	13	СТРАТИЛАТОВ Вячеслав Юрьевич	01.03.03, 1р	УФО	Челябинск, ЮУрГУ		Кадолин. В. И.
13	11	АНДРЕЕНКО Никита Денисович	03.07.03, 2р	УФО	Екатеринбург, УрФУ		Попов М.В., Ларин В.В.

Гл. судья, судья ВК

Гл. секретарь, судья 1К

*Суханов*  
*Плотников*



**М.И. Суханов**

г. Верхняя Пышма/

**А.В. Плотников**

г. Екатеринбург/



# ВСЕРОССИЙСКАЯ ФЕДЕРАЦИЯ САМБО

ПРОТОКОЛ ХОДА СОРЕВНОВАНИЙ (МУЖЧИНЫ)

## Всероссийские соревнования по самбо среди студентов "Кубок студенческой лиги самбо" (зональный этап)

24-26 апреля 2023 г.

г. Екатеринбург, СОК ФГБОУ "УргЭу"

**В.к. 88 кг.** 13 участников

А		Б	
1	БЕЛЯЕВ Кирилл Геннадьевич	23.03.04, КМС	Тюмень, ТВВИКУ
9	ЧАНКАЕВ Ислам Рамазанович	01.04.2004, КМС	Самара, СНИУ им С.П. Королева
5	ЕДГОРОВ Илхомжон	25.07.98, 1р	Архангельск, САФУ им Ломоносова М.В.
13	СТРАТИГАТОВ Вячеслав Юрьевич	01.03.03, 1р	Челябинск, ЮУрГУ
3	ЗОТЕЕВ Данил Андреевич	09.08.02, КМС	Пермь, ПНИПУ
11	АНДРЕЕНКО Никита Денисович	03.07.03, 2р	Екатеринбург, Урфу
7	ГРИГОРЬЕВ Иван Алексеевич	03.08.05, КМС	Екатеринбург, УГГУ
15			
2	ФРОЛОВНИН Александр	15.02.98, 1р	Пермь, ЧГАФКИС
10	ЦАРЕГОРОДЦЕВ Богдан	03.02.03, 2р	Екатеринбург, УргЭу
6	АДАЛИМОВ Петр Андреевич	14.01.04, 1р	Пенза, ПГУ
14			
4	МОРДОВИН Андрей Сергеевич	23.11.04, КМС	Шадринск, ШГПУ
12	МАКЕЕВ Максим Олегович	13.09.01, КМС	Саратов, СГУ им Чернышевского Н.Г.
8	СОЛОВЬЕВ Артем Игоревич	06.10.04, 1р	Пермь, ПГМУ им. ак. Ватнера
16			

Б1

УТЕШИТЕЛЬНЫЕ ВСТРЕЧИ

А1

1	БЕЛЯЕВ Кирилл Геннадьевич	1	НИЧ
5	ЕДГОРОВ Илхомжон	3	
3	ЗОТЕЕВ Данил Андреевич	12	МАКЕЕВ Максим Олегович
10	ЦАРЕГОРОДЦЕВ Богдан	6	АДАЛИМОВ Петр Андреевич
6	АДАЛИМОВ Петр Андреевич	4	МОРДОВИН Андрей Сергеевич
4	МОРДОВИН Андрей Сергеевич	8	СОЛОВЬЕВ Артем Игоревич
3 место	МАКЕЕВ Максим Олегович	9	ЧАНКАЕВ Ислам Рамазанович
2 место	ГРИГОРЬЕВ Иван Алексеевич	4	МОРДОВИН Андрей Сергеевич
1 место	ФРОЛОВНИН Александр Владиславович		

Гл. судья, судья ВК

Гл. секретарь, судья 1К

Суханов

/з.Верхняя Пышма/

В. Плотников

/з.Екатеринбург/





# ВСЕРОССИЙСКАЯ ФЕДЕРАЦИЯ САМБО

## ИТОГОВЫЙ ПРОТОКОЛ (МУЖЧИНЫ)

Всероссийские соревнования по самбо среди студентов "Кубок студенческой лиги самбо" (зональный этап)

24-26 апреля 2023 г.

г. Екатеринбург, СОК ФГБОУ "УрГЭУ"

В.к. 98 кг.

место	№ п/ж	Ф.И.О.	Дата рожд., разряд	Округ, субъект, город, ведомство	№ карточки	Тренер
1	5	ШОНЕМАТОВ Далер Тимурович	24.03.01, КМС	УФО Екатеринбург, УГГУ		Селянина О. В. Федосеев М. Е.
2	6	МИХЕЕВ Артём Юрьевич	14.04.04, КМС	УФО Тюмень, ТВВИКУ		Николаева А. А. Вуколов А. В.
3	1	БАТИН Никита Сергеевич	16.11.04, 1р	ПФО Пермь, ПНИПУ		Забалуев А. И. Шакало С. В.
3	3	БОРЩЕВ Илья Александрович	03.01.05, 1р	ПФО Самара, СНИУ имени С. П.		Югай К. В.
5-6	4	МУРАДЫМОВ Георгий Артурович	10.02.04, КМС	ПФО Самара, ПГУТИ		Югай К. В.
5-6	2	ПОСТОВАЛОВ Олег Юрьевич	26.02.02, 1р	ПФО Пермь, ПГМУ им. ак. Вагнера		Миков Д. Р.
7	7	КНЯЗЕВ Роман Андреевич	12.02.03, 1р	ЦФО Владимир, ВлГУ им. Столетовых		Гадалов А. В., Ульяновкин С. В.

Гл. судья, судья ВК

Гл. секретарь, судья 1К



**М.И. Суханов**  
г. Верхняя Пышма/

**Д.В. Плотников**  
г. Екатеринбург/



# ВСЕРОССИЙСКАЯ ФЕДЕРАЦИЯ САМБО

## ПРОТОКОЛ ХОДА СОРЕВНОВАНИЙ (МУЖЧИНЫ)

### Всероссийские соревнования по самбо среди студентов "Кубок студенческой лиги самбо" (зональный этап)

24-26 апреля 2023 г.

г. Екатеринбург, СОК ФГБОУ "УргЭУ"

В.к. 98 кг.	7 участников
-------------	--------------

#### ФИНАЛ

А		Б	
№	Имя	Имя	№
1	БАТИН Никита Сергеевич	ПОСТОВАЛОВ Олег Юрьевич	2
5	ШОНЕМАТОВ Далер Тимурович	МИХЕЕВ Артём Юрьевич	6
3	БОРЩЕВ Илья Александрович	МУРАДЫМОВ Георгий Артурович	4
7	КНЯЗЕВ Роман Андреевич		8

1 место	ШОНЕМАТОВ Далер Тимурович	8:0	6
2 место	МИХЕЕВ Артём Юрьевич	5:1	4

#### УТЕШИТЕЛЬНЫЕ ВСТРЕЧИ

Б1

А1

А1		Б1	
№	Имя	Имя	№
1	БАТИН Никита Сергеевич	ПОСТОВАЛОВ Олег Юрьевич	2
7	КНЯЗЕВ Роман Андреевич		8

3 место	БАТИН Никита Сергеевич	4:1	1
3 место	БОРЩЕВ Илья Александрович	БП	3
3 место	БОРЩЕВ Илья Александрович	БП	3
3 место	БОРЩЕВ Илья Александрович	БП	3
3 место	БОРЩЕВ Илья Александрович	БП	3

Гл. судья, судья ВК: **М.И. Суханов** /г.Верхняя Пышма/

Гл. секретарь, судья 1К: **А.В. Плотников** /г.Екатеринбург/





# ВСЕРОССИЙСКАЯ ФЕДЕРАЦИЯ САМБО

ИТОГОВЫЙ ПРОТОКОЛ  
(МУЖЧИНЫ)

**Всероссийские соревнования по самбо среди студентов "Кубок студенческой лиги самбо" (зональный этап)**

24-26 апреля 2023 г.

г. Екатеринбург, СОК ФГБОУ "УрГЭУ"

**В.к. 98+ кг.**

место	№ п/ж	Ф.И.О.	Дата рожд., разряд	Округ, субъект, город, ведомство	№ карточки	Тренер
1	2	ШОНЕМАТОВ Малик-Шах Тимурович	14.03.02, КМС	УФО Екатеринбург, УрГЮУ		Лебедев А.В., Байрамова В.А.
2	3	АВЕДЯН Гриша Оганесович	17.06.02, КМС	УФО Тюмень, ТВВИКУ		Николаев А.А., Антонян Р.А.
3	4	ГИЛЬМАНОВ Салават Ирекович	03.06.99, 1р	УФО Челябинск, ЮУрГУ		Шумаков Ю. И.
3	1	КОРШУНОВ Вячеслав Александрович	07.05.03, КМС	УФО Екатеринбург, УрГЮУ		Байрамова В.А.

Гл. судья, судья ВК

Гл. секретарь, судья 1К



**М.И. Суханов**  
*г. Верхняя Пышма/*

**А.В. Плотников**  
*г. Екатеринбург/*





# ВСЕРОССИЙСКАЯ ФЕДЕРАЦИЯ САМБО

## ПРОТОКОЛ ХОДА СОРЕВНОВАНИЙ (МУЖЧИНЫ)

Всероссийские соревнования по самбо среди студентов "Кубок студенческой лиги самбо"  
(зональный этап)

24-26 апреля 2023 г.

г. Екатеринбург, СОК ФГБОУ "УргЭУ"

В.к. 98+ кг. 4 участников

### ФИНАЛ

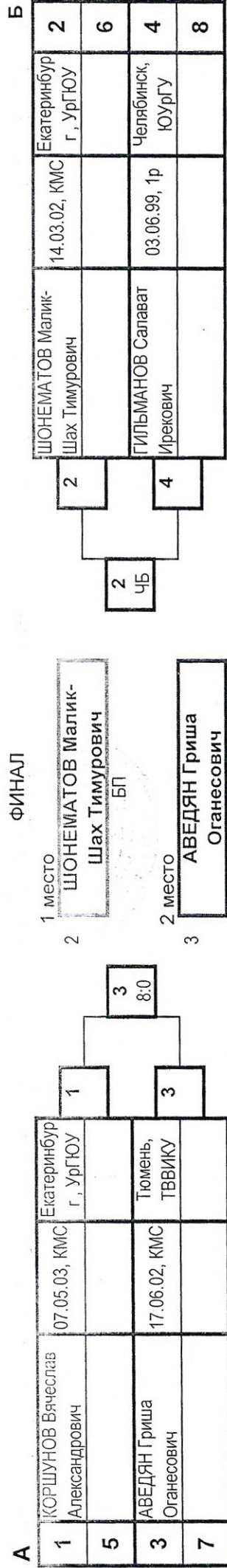

### УТЕШИТЕЛЬНЫЕ ВСТРЕЧИ

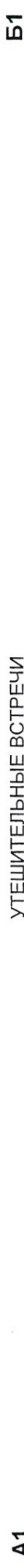

Гл. судья, судья ВК

М.И. Суханов /г.Верхняя Пышма/

Гл. секретарь, судья 1К

А.В. Плотников /г.Екатеринбург/



## Всероссийские соревнования по самбо среди студентов "Кубок студенческой лиги самбо" (зональный этап)

24-26 апреля 2023 г.

г. Екатеринбург, СОК ФГБОУ "УрГЭУ"

	МЕСТО	Ф.И.О	Дата рожд., разряд	округ	субъект, город, ведомство	Тренер
<b>50 кг</b>	1	МАРКЕЛОВА Дарья Валерьевна	07.06.01, КМС	ДФО	Владивосток, Владивостокский филиал	Зенченко Т.Н.
	2	СМОЛИНА Мария Алексеевна	13.04.03, 1р	ЦФО	Владимир, ВлГУ им.Столетовых	Ульянкин С.В, Стариков МГ
	3	ДЕМЕНТЬЕВА Ольга Алексеевна	20.01.03, КМС	УФО	Екатеринбург, УрГЭУ	Сидоров Р.В.
	3	БРЕХОВА Вера Евгеньевна	15.09.03, КМС	ПФО	Саратов, СГУ имени Чернышевского Н.Г.	Коченюк А.А., Котунов И.В.
<b>54 кг</b>	1	КАШИНА Дарья Владимировна	28.01.00, КМС	УФО	Свердловская, Екатеринбург, УГГУ	Пестич В. Н. Андреев А. Л.
<b>59 кг</b>	1	ЗАКИРОВА Ольга Владимировна	26.03.03, КМС	ПФО	Пермь, ПГНИУ	Дураков С.Н., Свяжин В.В.
	2	СЕМЕНОВА Серафима Васильевна	13.08.03, 3р	УФО	Екатеринбург, УРГПУ	Феклушина Д.Н.
	3	СТЕПАНОВА Мальвина Александровна	07.10.04, 1р	УФО	Челябинск, ЮУрГУ	Кадолин В. И.
	3	ЦВИССЛЕР Анита	12.01.00, КМС	УФО	Екатеринбург, УрФУ	Попов М. В., Тараканов В.Н.
<b>65 кг</b>	1	МАНАННИКОВА Анастасия Николаевна	24.07.03, КМС	УФО	Екатеринбург, РГППУ	Пестич В.Н.
	2	ОБУХОВА Мария Николаевна	09.06.00, КМС	ПФО	Пермь, ПГГПУ	Дураков С.Н.
	3	КОНОПЛЕВА Анастасия Сергеевна	07.09.04, КМС	ЦФО	Владимир, ВлГУ им.Столетовых	Ларин Е.И., Ульянкин С.В.
	3	БЕЗМАТЕРНЫХ Вероника Григорьевна	06.06.03, 3р	УФО	Екатеринбург, УрГЮУ	Байрамова В.А.
<b>72 кг</b>	1	МИРОНЕНКО Виктория Дмитриевна	31.03.03, 3р	УФО	Екатеринбург, УрФУ	Попов М. В.
	2	ЛАПЧАА Ангелина Мергеновна	19.04.02, 2р	УФО	Екатеринбург, УрФУ	Попов М. В.
<b>80 кг</b>	1	МИРОНЕНКО Виктория Дмитриевна	31.03.03, 3р	УФО	Екатеринбург, УрФУ	Попов М. В.
	2	ЛАПЧАА Ангелина Мергеновна	19.04.02, 2р	УФО	Екатеринбург, УрФУ	Попов М. В.
<b>80+</b>	1	КИРИЧЕНКО Маргарита Евгеньевна	04.07.02, КМС	УФО	Екатеринбург, УрГЮУ	Байрамова В.А.
	2	ХАРЛАМОВА Полина Валерьевна	14.07.02, 1р	ЦФО	Владимир, ВлГУ им.Столетовых	Ульянкин С.В., Гадалов А.В.

Гл. судья, судья ВК

Гл. секретарь, судья 1К





# ВСЕРОССИЙСКАЯ ФЕДЕРАЦИЯ САМБО

## СПИСОК ПРИЗЕРОВ (МУЖЧИНЫ)

Всероссийские соревнования по самбо среди студентов "Кубок студенческой лиги самбо" (зональный этап)

24-26 апреля 2023 г.

г. Екатеринбург, СОК ФГБОУ "УРГЭУ"

	МЕСТО	Ф.И.О	Дата рожд., разряд	округ	субъект, город, ведомство	Тренер
<b>79 кг</b>	1	ФРОЛОВНИН Дмитрий Владиславович	15.02.98, КМС	ПФО	Пермь, ЧГАФКиС	Забалуев А.И.
	2	КАРАЧЕВ Денис Евгеньевич	15.02.02, КМС	УФО	Тюмень, ТВВИКУ	Николаев А.А., Пшеничных И.А.
	3	ГИРФАНОВ Дамир Рафаэлевич	01.08.02, КМС	УФО	Шадринск, ШГПУ	Старцев А.А., Суханов М.И.
	3	БАШИРОВ Владимир Денисович	16.12.03, 2р	ПФО	Самара, СНИУ имени С.П. Королева	Югай К.В.
<b>88 кг</b>	1	ФРОЛОВНИН Александр Владиславович	15.02.98, 1р	ПФО	Пермь, ЧГАФКиС	Забалуев А.И.
	2	ГРИГОРЬЕВ Иван Алексеевич	03.08.05, КМС	УФО	Екатеринбург, УГГУ	Бекетов В.В., Андреев А. Л.
	3	МАКЕЕВ Максим Олегович	13.09.01, КМС	ПФО	Саратов, СГУ им Чернышевского Н.Г.	Торосян С.Р
	3	МОРДОВИН Андрей Сергеевич	23.11.04, КМС	УФО	Шадринск, ШГПУ	Старцев А.А., Суханов М.И.
<b>98 кг</b>	1	ШОНЕМАТОВ Далер Тимурович	24.03.01, КМС	УФО	Екатеринбург, УГГУ	Селянина О. В. Федосеев М. Е.
	2	МИХЕЕВ Артём Юрьевич	14.04.04, КМС	УФО	Тюмень, ТВВИКУ	Николаев А. А. Вуколов А.В.
	3	БАТИН Никита Сергеевич	16.11.04, 1р	ПФО	Пермь, ПНИПУ	Забалуев А.И. Шакало С.В.
	3	БОРЦЕВ Илья Александрович	03.01.05, 1р	ПФО	Самара, СНИУ имени С.П. Королева	Югай К.В.
<b>98+ кг</b>	1	ШОНЕМАТОВ Малик-Шах Тимурович	14.03.02, КМС	УФО	Екатеринбург, УРГЮУ	Лебедев А.В., Байрамова В.А.
	2	АВЕДЯН Гриша Оганесович	17.06.02, КМС	УФО	Тюмень, ТВВИКУ	Николаев А.А., Антонян Р.А.
	3	ГИЛЬМАНОВ Салават Ирекович	03.06.99, 1р	УФО	Челябинск, ЮУрГУ	Шумаков Ю. И.
	3	КОРШУНОВ Вячеслав Александрович	07.05.03, КМС	УФО	Екатеринбург, УРГЮУ	Байрамова В.А.

Гл. судья, судья ВК

Гл. секретарь, судья 1К

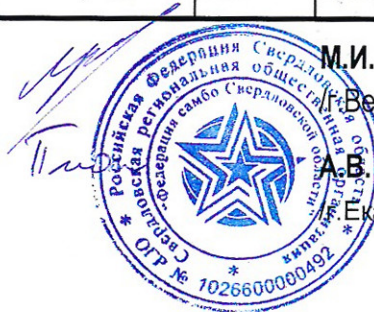

М.И. Суханов

(Верхняя Пышма/

А.В. Плотников

Екатеринбург/



# ВСЕРОССИЙСКАЯ ФЕДЕРАЦИЯ САМБО

## СПИСОК ПРИЗЕРОВ (МУЖЧИНЫ)

### Всероссийские соревнования по самбо среди студентов "Кубок студенческой лиги самбо" (зональный этап)

24-26 апреля 2023 г.

г. Екатеринбург, СОК ФГБОУ "УрГЭУ"

	МЕСТО	Ф.И.О	Дата рожд., разряд	округ	субъект, город, ведомство	Тренер
<b>58 кг</b>	1	ЛИТВИНЦЕВ Дмитрий Алексеевич	30.01.03, КМС	УФО	Тюмень, ТВВИКУ	Николаев А.А., Сенопальников А.С.
	2	КУРЯТА Никита Юрьевич	20.03.03, КМС	УФО	Екатеринбург, УрГЮУ	Байрамова В.А.
	3	ЕЛИСЕЕВ Шамиль Тимурович	03.05.03, КМС	ПФО	Саратов, СГУ имени Чернышевского Н.Г.	Коченок А.А.
	3	АЙРАПЕТАН Владик Арменович	03.11.02, 1р	УФО	Екатеринбург, УрФУ	Полов М.В., Долганов О.В.

<b>64 кг</b>	1	ДУДУП Салим Вячеславович	11.04.01, КМС	УФО	Тюмень, ТВВИКУ	Николаев А.А., Допай Ш.С.
	2	МАРЦЕВ Иван Андреевич	11.09.04, КМС	ЦФО	Владимир, ВлГУ им.Столетовых	Савнльев А.В., Ульяновкин С.В.
	3	ХАКИМОВ Дмитрий Галимжанович	13.08.99, КМС	УФО	Челябинск, ЮУрГУ	Кадолин В.И.
	3	ШЕСТОВСКИХ Семен Александрович	19.09.04, КМС	УФО	Екатеринбург, УрГЮУ	Байрамова В.А.

<b>71 кг</b>	1	ШВАЯ Даниил Витальевич	07.08.00, КМС	ПФО	Пермь, ПГМУ им. ак. Вагнера	Миков Д.Р.
	2	РАШКИН Никита Вячеславович	17.03.04, КМС	УФО	Екатеринбург, РГППУ	Коростелев А.Б. Красноженов Е.В.
	3	РАФИКОВ Муса Ахатович	29.03.02, КМС	ПФО	Пермь, ВГУВТ	Гайдуров В.Б., Конкин С.А.
	3	МОРОЗОВ Глеб Михайлович	02.01.04, КМС	ПФО	Пермский край, Пермь, ПНИПУ	Забалуев А.И. Шабалин К.Е.

Гл. судья, судья ВК

Гл. секретарь, судья 1К



**М.И. Суханов**

/г.Верхняя Пышма/

**А.В. Плотников**

/г.Екатеринбург/