



Самбо

12.08.2023 - 13.08.2023 Жлобин, Беларусь

Women 50kg
5 competitors

Group A

1	ЖЫЛКЫБАЕВА Айжан (KAZ)	1	ЖЫЛКЫБАЕВА А.
9			
5	КОПАЕВА Анфиса (BLR)	2	КОПАЕВА Анфиса
13			

9 КОПАЕВА Анфиса
0:3 5:00

Group B

3	АМАНКУЛОВА Канышай (KGZ)	3	АМАНКУЛОВА К.
11			
7		4	
15			

10 АМАНКУЛОВА К.

Group C

2	УРОКОВА Гулсевар (UZB)	5	УРОКОВА Г.
10			
6		6	
14			

11 УРОКОВА Г.

Group D

4	МОЛЧАНОВА Юлия (RUS)	7	МОЛЧАНОВА Ю.
12			
8		8	
16			

12 МОЛЧАНОВА Ю.

13 КОПАЕВА Анфиса
2:0 5:00

19 КОПАЕВА Анфиса
4:0 4:39

14 УРОКОВА Г.
3:1 5:00

Results

1. КОПАЕВА Анфиса (BLR)
2. УРОКОВА Г. (UZB)
3. ЖЫЛКЫБАЕВА А. (KAZ)
3. МОЛЧАНОВА Ю. (RUS)
5. АМАНКУЛОВА К. (KGZ)
- 5.
- 7.
- 7.

Recharge

ЖЫЛКЫБАЕВА Айжан (KAZ)	15	ЖЫЛКЫБАЕВА А.
		АМАНКУЛОВА К.

17 ЖЫЛКЫБАЕВА А.
2:0 5:00

	16	МОЛЧАНОВА Ю.
		МОЛЧАНОВА Ю.

18 МОЛЧАНОВА Ю.

Chief referee

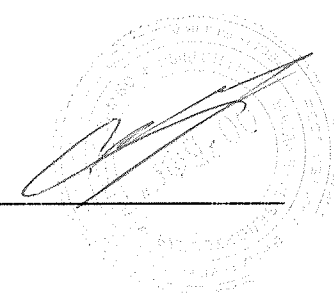

Chief secretary

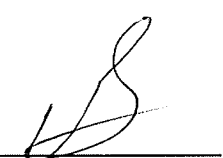



Самбо

12.08.2023 - 13.08.2023 Жлобин, Беларусь

Women 54kg

5 competitors

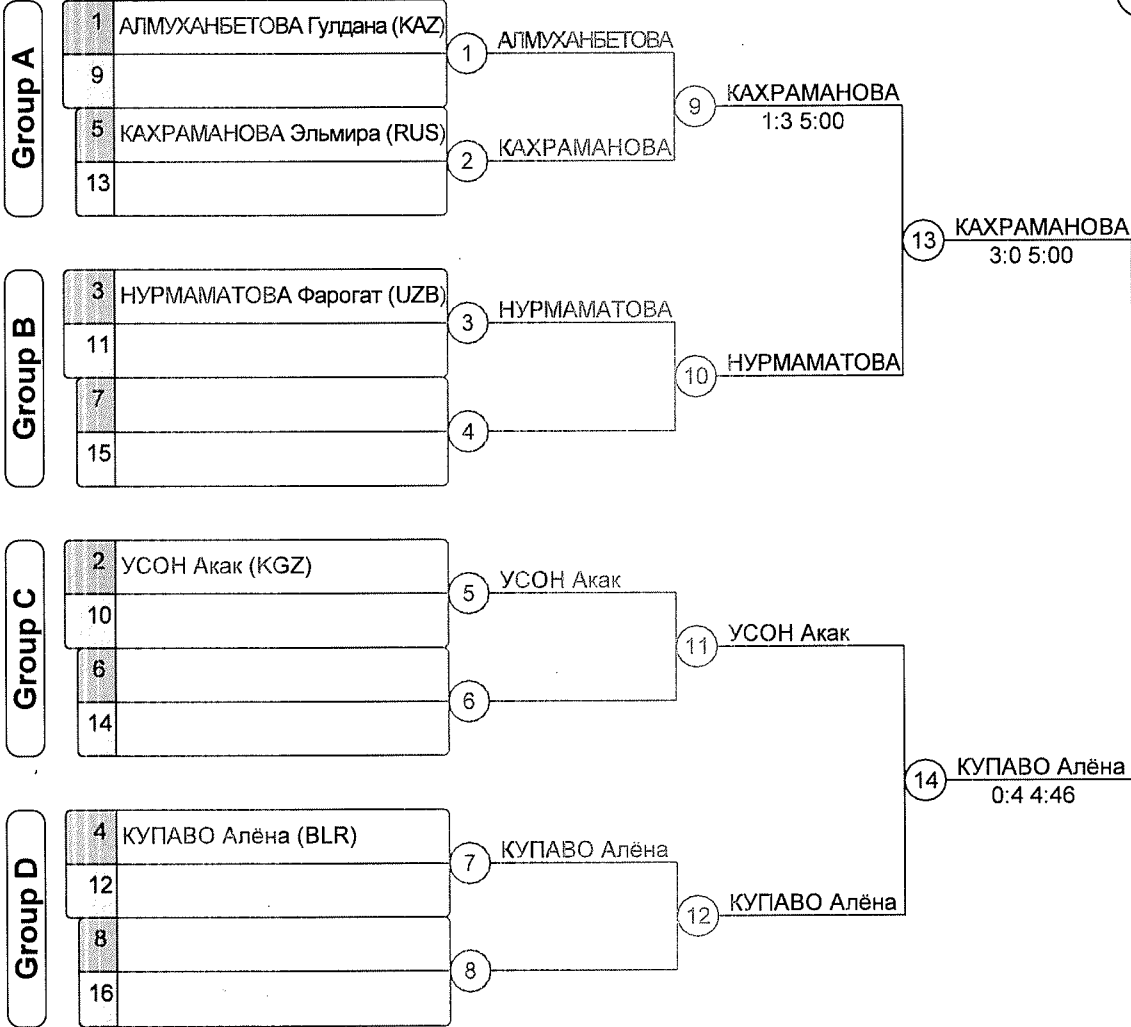

- Results**
- КАХРАМАНОВА Э. (RUS)
 - КУПАВО Алёна (BLR)
 - АЛМУХАНБЕТОВА (KAZ)
 - УСОИ Акак (KGZ)
 - НУРМАМАТОВА Ф. (UZB)
 -
 -
 -

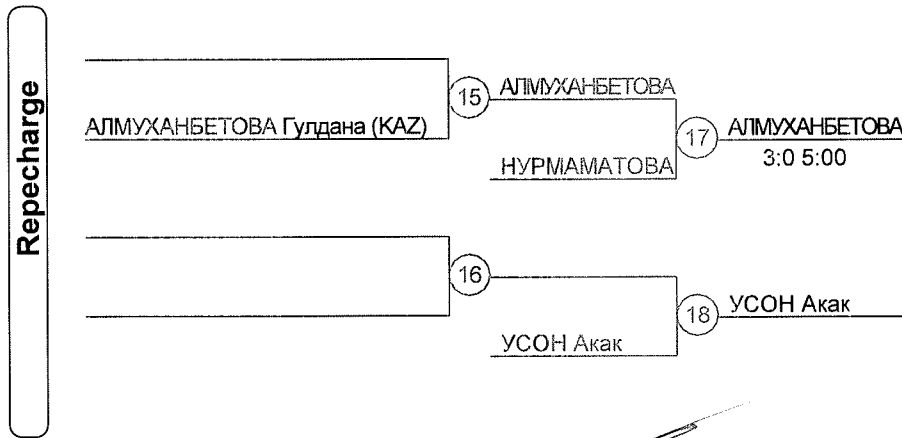

Chief referee

Chief secretary

Group A

1	УВАРОВА Светлана (RUS)	1	УВАРОВА С.
9			
5	АСАНБЕКОВА Аида (KGZ)	2	АСАНБЕКОВА А.
13			

9 УВАРОВА С.
4:0 2:12

13 УВАРОВА С.
3:0 5:00

Group B

3	АГОЖОНОВА Ибодатхон (UZB)	3	АГОЖОНОВА И.
11			
7		4	
15			

10 АГОЖОНОВА И.

19 УВАРОВА С.
3:1 5:00

Group C

2	АЙДОГДЫЕВА Мадина (TKM)	5	АЙДОГДЫЕВА М.
10			
6	БИЗАК Маржан (KAZ)	6	БИЗАК Маржан
14			

11 АЙДОГДЫЕВА М.
2:0 5:00

14 МАЦКО Татьяна
0:4 1:30

Group D

4	МАЦКО Татьяна (BLR)	7	МАЦКО Татьяна
12			
8		12	МАЦКО Татьяна
16			

Results

1. УВАРОВА С. (RUS)
2. МАЦКО Татьяна (BLR)
3. АГОЖОНОВА И. (UZB)
3. АЙДОГДЫЕВА М. (TKM)
5. АСАНБЕКОВА А. (KGZ)
- 5.
- 7.
- 7.

Repechage

АСАНБЕКОВА Аида (KGZ)	15	АСАНБЕКОВА А.
		17
		АГОЖОНОВА И.
		0:4 2:25

	16	
		18
		АЙДОГДЫЕВА М.

Chief referee

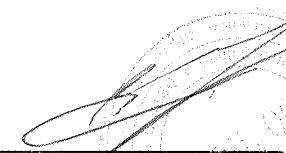
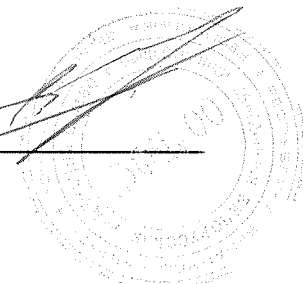
Chief secretary





Самбо

12.08.2023 - 13.08.2023 Жлобин, Беларусь

Women 65kg

5 competitors

Group A

1	ХИЛОВА Милена (RUS)	1	ХИЛОВА Милена
9			
5	ЖДАН Даниэла (BLR)	2	ЖДАН Даниэла
13			

9 ЖДАН Даниэла
0:3 5:00

Group B

3	ДУЙШОНБЕКОВА М. (KGZ)	3	ДУЙШОНБЕКОВА
11			
7		4	
15			

10 ДУЙШОНБЕКОВА

Group C

2	САТОВА Аружан (KAZ)	5	САТОВА Аружан
10			
6		6	
14			

11 САТОВА Аружан

Group D

4	КАДИРБЕРГАНОВА М. (UZB)	7	КАДИРБЕРГАНОВА
12			
8		8	
16			

12 КАДИРБЕРГАНОВА

13 ЖДАН Даниэла
4:0 0:57

19 ЖДАН Даниэла
3:1 5:00

14 КАДИРБЕРГАНОВА
0:3 5:00

Results

1. ЖДАН Даниэла (BLR)
2. КАДИРБЕРГАНОВА М. (UZB)
3. ХИЛОВА Милена (RUS)
3. САТОВА Аружан (KAZ)
5. ДУЙШОНБЕКОВА (KGZ)
- 5.
- 7.
- 7.

Repechage

ХИЛОВА Милена (RUS)	15	ХИЛОВА Милена
		ДУЙШОНБЕКОВА

17 ХИЛОВА Милена
4:0 4:32

	16	САТОВА Аружан
		САТОВА Аружан

18 САТОВА Аружан

Chief referee

Chief secretary



Самбо

12.08.2023 - 13.08.2023 Жлобин, Беларусь

Women 72kg

5 competitors

Group A

1	ЖИЛИНСКАЯ Анжела (BLR)	1	ЖИЛИНСКАЯ А.
9			
5	ХАЙИТОВА Бегойим (UZB)	2	ХАЙИТОВА Б.
13			

9 ЖИЛИНСКАЯ А.
3:0 5:00

Group B

3	КАМЧЫБЕКОВА Динара (KGZ)	3	КАМЧЫБЕКОВА
11			
7		4	
15			

10 КАМЧЫБЕКОВА

Group C

2	ЗАДВОРНОВА Ксения (RUS)	5	ЗАДВОРНОВА К.
10			
6		6	
14			

11 ЗАДВОРНОВА К.

Group D

4	АБАТОВА Шынар (KAZ)	7	АБАТОВА Шынар
12			
8		8	
16			

12 АБАТОВА Шынар

13 ЖИЛИНСКАЯ А.
4:0 0:45

14 ЗАДВОРНОВА К.
4:0 1:25

19 ЗАДВОРНОВА К.
1:3 5:00

Results

1. ЗАДВОРНОВА К. (RUS)
2. ЖИЛИНСКАЯ А. (BLR)
3. КАМЧЫБЕКОВА Д. (KGZ)
3. АБАТОВА Шынар (KAZ)
5. ХАЙИТОВА Б. (UZB)
- 5.
- 7.
- 7.

Repechage

ХАЙИТОВА Бегойим (UZB)	15	ХАЙИТОВА Б.	17	КАМЧЫБЕКОВА	1:3 5:00
		КАМЧЫБЕКОВА			

	16		18	АБАТОВА Шынар
		АБАТОВА Шынар		

Chief referee

Chief secretary



МІНІСТЭРСТВА
СПОРТА РЭСПУБЛІКІ
БЕЛАРУСЬ
2023

Самбо

12.08.2023 - 13.08.2023 Жлобин, Беларусь

Women +80kg

6 competitors

Group A

1	ОЗАДОВА Чарос (UZB)	1	ОЗАДОВА Чарос
9			
5	ЕГЕМБЕРДИЕВА Максуда (TKM)	2	ЕГЕМБЕРДИЕВА
13			

Group B

3	АБЕНОВА Арайлым (KAZ)	3	АБЕНОВА А.
11			
7		4	
15			

Group C

2	ХРУЩЕВА Валерия (BLR)	5	ХРУЩЕВА В.
10			
6	УЛУКБЕК Татуулгул (KGZ)	6	УЛУКБЕК Т.
14			

Group D

4	КУСАНОВА Жанара (RUS)	7	КУСАНОВА Ж.
12			
8		8	
16			

Repechage

		15		17	ОЗАДОВА Чарос
					ОЗАДОВА Чарос
		16		18	ХРУЩЕВА В.
					ХРУЩЕВА В.

9 ОЗАДОВА Чарос
3:0 5:00

10 АБЕНОВА А.

13 АБЕНОВА А.
0:2 5:00

11 ХРУЩЕВА В.
4:0 0:39

14 КУСАНОВА Ж.
0:4 4:40

19 КУСАНОВА Ж.
0:4 0:13

Results

1. КУСАНОВА Ж. (RUS)
2. АБЕНОВА А. (KAZ)
3. ОЗАДОВА Чарос (UZB)
3. ХРУЩЕВА В. (BLR)
- 5.
- 5.
- 7.
- 7.

Chief referee

Chief secretary



Самбо

12.08.2023 - 13.08.2023 Жлобин, Беларусь

Men 58kg
9 competitors

Group A

1	АБДУЖАЛИЛОВ Авазбек (UZB)	1	БУРДЬ Владислав
9	БУРДЬ Владислав (BLR)		0:2 5:00
5	БАБЕКОВ Мухамметмырат (TKM)	2	БАБЕКОВ М.
13			

Group B

3	ЖУСУЛ Кайрат (KGZ)	3	ЖУСУЛ Кайрат
11			
7	БАБАЕВ Сахиб (AZE)	4	БАБАЕВ Сахиб
15			

Group C

2	КИРАКОСЯН Тигран (ARM)	5	КИРАКОСЯН Т.
10			
6	КАРИМОВ Акмалиддин (TJK)	6	КАРИМОВ А.
14			

Group D

4	НАРИМАНОВ Жасулан (KAZ)	7	НАРИМАНОВ Ж.
12			
8	ШАМСУТДИНОВ Данир (RUS)	8	ШАМСУТДИНОВ
16			

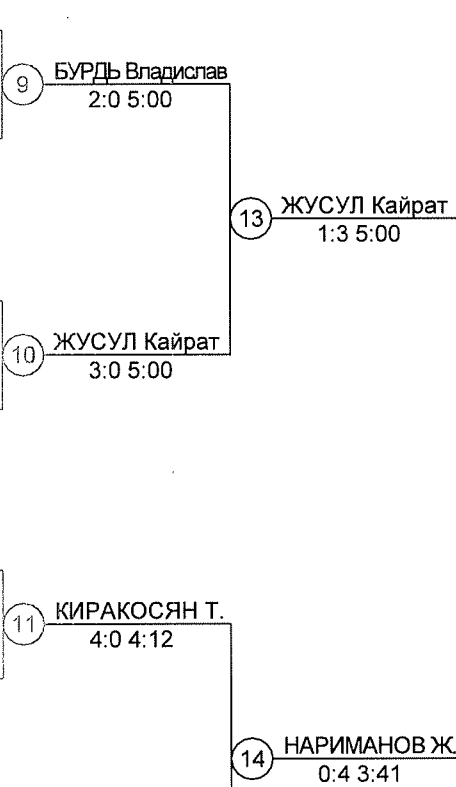

19 НАРИМАНОВ Ж.
0:3 5:00

Results

- НАРИМАНОВ Ж. (KAZ)
- ЖУСУЛ Кайрат (KGZ)
- БУРДЬ Владислав (BLR)
- ШАМСУТДИНОВ (RUS)
- БАБАЕВ Сахиб (AZE)
- КИРАКОСЯН Т. (ARM)
-
-

Repechage

БАБАЕВ Сахиб (AZE)	15	БАБАЕВ Сахиб	17	БУРДЬ Владислав
		БУРДЬ Владислав		0:4 3:16
ШАМСУТДИНОВ Данир (RUS)	16	ШАМСУТДИНОВ	18	ШАМСУТДИНОВ
		КИРАКОСЯН Т.		4:0 0:00

Chief referee

Chief secretary



БЕЛАРУСЬ
2023

Самбо

12.08.2023 - 13.08.2023 Жлобин, Беларусь

Men 64kg

10 competitors

Group A

1	ГЛАДКИХ Павел (BLR)	1	ДОВЛЕТОВ Сапар
9	ДОВЛЕТОВ Сапар (TKM)		0:2 5:00
5	ЛАТИФОВ Сорбон (TJK)	2	ЛАТИФОВ Сорбон
13			

Group B

3	НАДИРОВ Мовлан (AZE)	3	НАДИРОВ Мовлан
11			
7	АХМЕДОВ Кабулжан (UZB)	4	АХМЕДОВ К.
15			

Group C

2	ЗАЙЦЕВ Алексей (RUS)	5	ЗАЙЦЕВ Алексей
10	БАРАКАНОВ Белек (KGZ)		4:0 1:40
6	БАТТСЕРЕН Энебиш (MGL)	6	БАТТСЕРЕН Э.
14			

Group D

4	ИМАХАНОВ Есентай (KAZ)	7	ИМАХАНОВ Е.
12			
8	ДАЛЛАКЯН Нарек (ARM)	8	ДАЛЛАКЯН Нарек
16			

Repechage

НАДИРОВ Мовлан (AZE)	15	НАДИРОВ Мовлан	17	ДОВЛЕТОВ Сапар
				0:4 3:40
ЗАЙЦЕВ Алексей (RUS)	16	ЗАЙЦЕВ Алексей	18	ЗАЙЦЕВ Алексей
				4:0 3:08

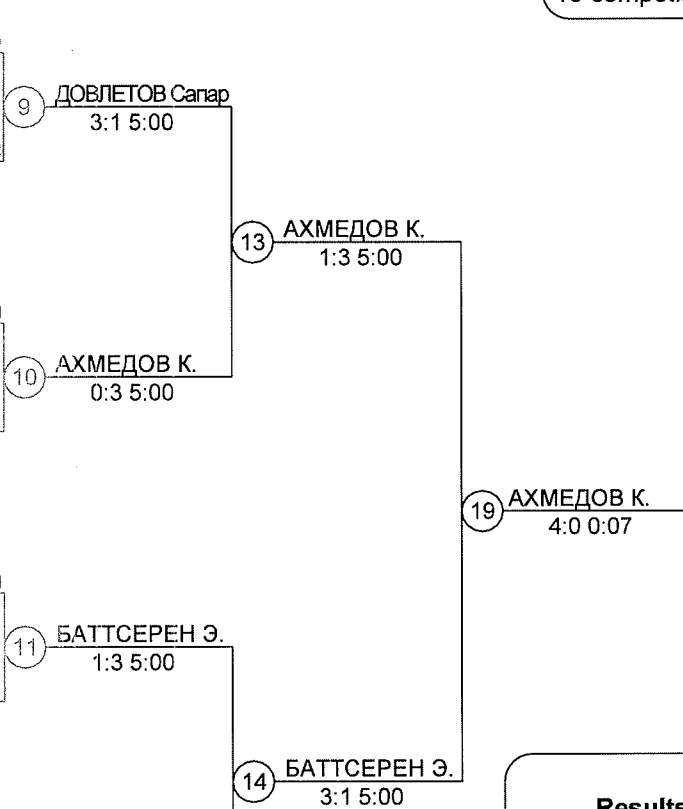

Results

1. АХМЕДОВ К. (UZB)
2. БАТТСЕРЕН Э. (MGL)
3. ДОВЛЕТОВ Сапар (TKM)
3. ЗАЙЦЕВ Алексей (RUS)
5. НАДИРОВ Мовлан (AZE)
5. ДАЛЛАКЯН Нарек (ARM)
- 7.
- 7.

Chief referee

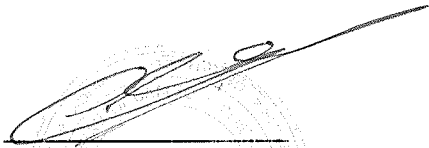
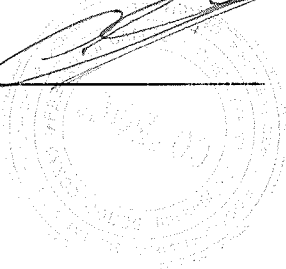
Chief secretary





БЕЛАРУСЬ
2023

Самбо

12.08.2023 - 13.08.2023 Жлобин, Беларусь

Men 71kg

8 competitors

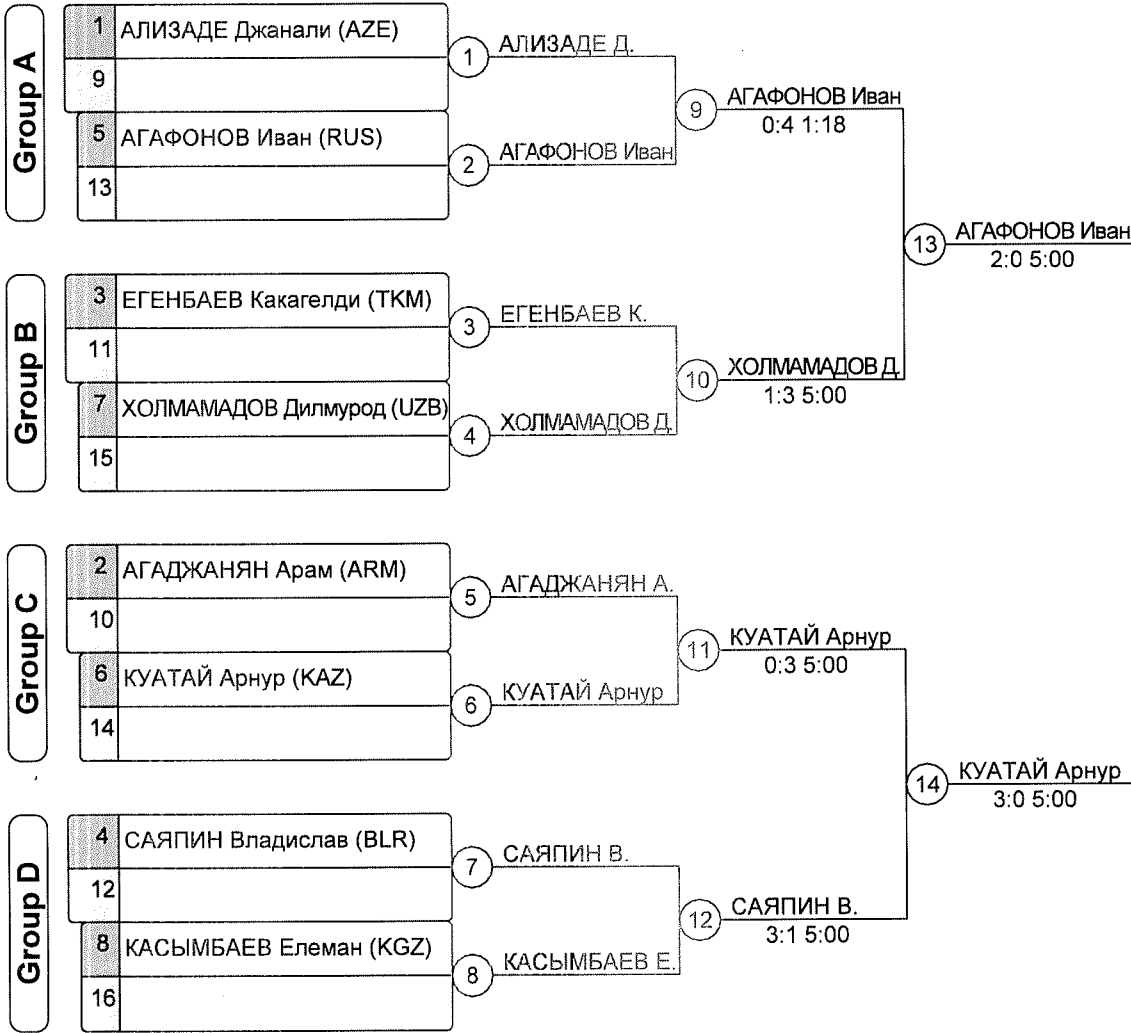

19 КУАТАЙ Арнур
0:3 5:00

Results

1. КУАТАЙ Арнур (KAZ)
2. АГАФОНОВ Иван (RUS)
3. ХОЛМАМАДОВ Д. (UZB)
3. САЯПИН В. (BLR)
5. АЛИЗАДЕ Джанали (AZE)
5. АГАДЖАНЯН А. (ARM)
- 7.
- 7.

Repechage



Chief referee

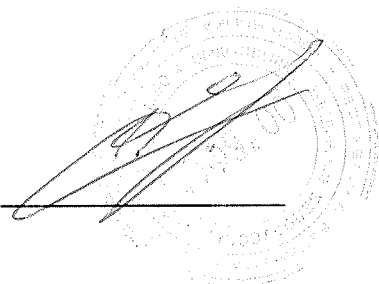

Chief secretary





Самбо

12.08.2023 - 13.08.2023 Жлобин, Беларусь

Men 79kg
9 competitors

Group A

1	СЕРИКОВ Нурбол (KAZ)	1	КОРНЕЕВ Андрей
9	КОРНЕЕВ Андрей (RUS)		0:4 3:41
5	БАЛТАЕВ Бегенч (TKM)	2	БАЛТАЕВ Бегенч
13			

Group B

3	ШЫХЫЕВ Самад (AZE)	3	ШЫХЫЕВ Самад
11			
7	ДИВОШТИЧ Убайди (TJK)	4	ДИВОШТИЧ У.
15			

Group C

2	РАХМОНОВ Улугбек (UZB)	5	РАХМОНОВ У.
10			
6	УЛАНБЕКОВ Феликс (KGZ)	6	УЛАНБЕКОВ Ф.
14			

Group D

4	ШАТВЕРЯН Борис (ARM)	7	ШАТВЕРЯН Борис
12			
8	КОКША Александр (BLR)	8	КОКША Александр
16			

Repechage

ШЫХЫЕВ Самад (AZE)	15	ШЫХЫЕВ Самад	17	КОРНЕЕВ Андрей
				0:4 1:01
КОКША Александр (BLR)	16	КОКША Александр	18	КОКША Александр
		РАХМОНОВ У.		3:0 5:00

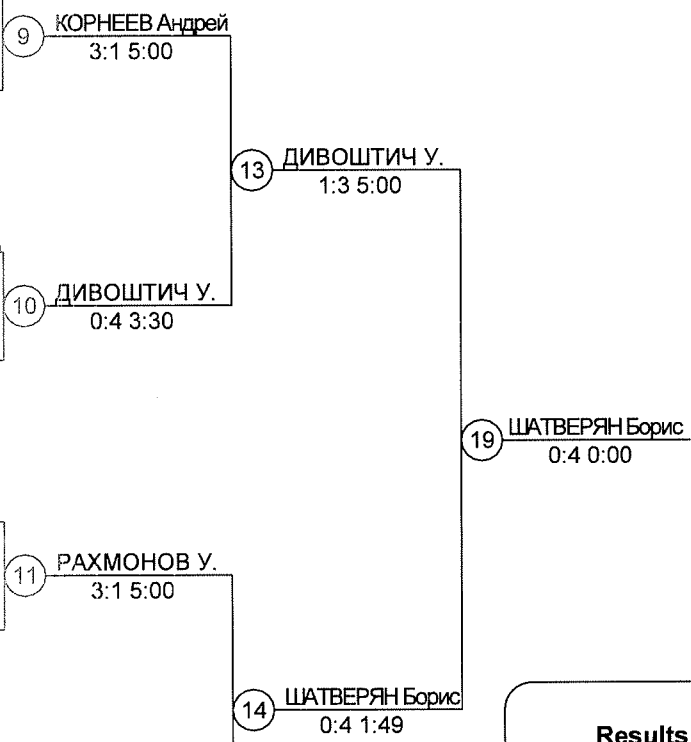

- Results**
- ШАТВЕРЯН Борис (ARM)
 - ДИВОШТИЧ У. (TJK)
 - КОРНЕЕВ Андрей (RUS)
 - КОКША Александр (BLR)
 - ШЫХЫЕВ Самад (AZE)
 - РАХМОНОВ У. (UZB)
 -
 -

Chief referee

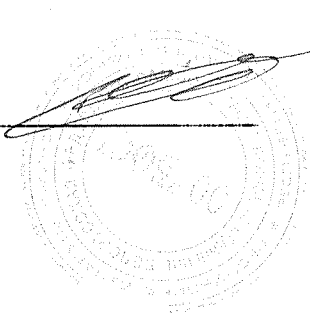

Chief secretary





Самбо

12.08.2023 - 13.08.2023 Жлобин, Беларусь

Men 88kg

9 competitors

Group A

1	ОЛИМШОЕВ Зафар (TJK)	1	ГРИГОРЯН Давит
9	ГРИГОРЯН Давит (ARM)		1:3 5:00
5	КОЙШИБАЕВ Еламан (KAZ)	2	КОЙШИБАЕВ Е.
13			

Group B

3	АСЫЛБЕК Жамалбек (KGZ)	3	АСЫЛБЕК Ж.
11			
7	АННАСАХЕДОВ Аннагелди (TKM)	4	АННАСАХЕДОВ
15			

Group C

2	СУРОВЦЕВ Антон (RUS)	5	СУРОВЦЕВ Антон
10			
6	ХАЖИМАМАТОВ Элёр (UZB)	6	ХАЖИМАМАТОВ
14			

Group D

4	ЗЕЙНАЛЛЫ Садиг (AZE)	7	ЗЕЙНАЛЛЫ Садиг
12			
8	КРУГЛИК Александр (BLR)	8	КРУГЛИК А.
16			

Repechage

15	АННАСАХЕДОВ	17	КОЙШИБАЕВ Е.
АННАСАХЕДОВ Аннагелди (TKM)			0:4 2:18
	КОЙШИБАЕВ Е.		
16	ХАЖИМАМАТОВ	18	КРУГЛИК А.
ХАЖИМАМАТОВ Элёр (UZB)			1:3 5:00
	КРУГЛИК А.		

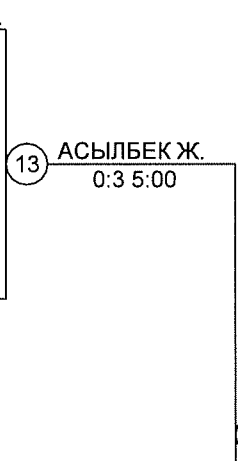

Results

1. СУРОВЦЕВ Антон (RUS)
2. АСЫЛБЕК Ж. (KGZ)
3. КОЙШИБАЕВ Е. (KAZ)
3. КРУГЛИК А. (BLR)
5. АННАСАХЕДОВА (TKM)
5. ХАЖИМАМАТОВ (UZB)
- 7.
- 7.

Chief referee

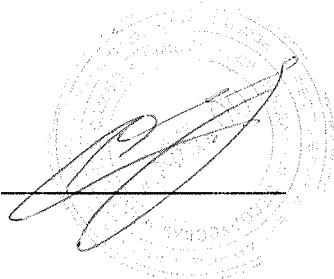

Chief secretary





Самбо

12.08.2023 - 13.08.2023 Жлобин, Беларусь

Men 98kg

9 competitors

Group A

1	САНСЫЗБЕКОВ Артур (KGZ)	1	ЕШМУРАДОВ И.
9	ЕШМУРАДОВ Ихтиёр (UZB)		1:3 5:00
5	БЕКНАЗЕРЯН Григор (ARM)	2	БЕКНАЗЕРЯН Г.
13			

Group B

3	ЛЕСЯК Сергей (BLR)	3	ЛЕСЯК Сергей
11			
7	БЕГАЛИЕВ Гуванч (TKM)	4	БЕГАЛИЕВ Гуванч
15			

Group C

2	САФАРОВ Абуджаббор (TJK)	5	САФАРОВ А.
10			
6	АЙДАМИРОВ Расул (AZE)	6	АЙДАМИРОВ Р.
14			

Group D

4	ОСИПОВ Егор (RUS)	7	ОСИПОВ Егор
12			
8	ЗЕКЕНОВ Алибек (KAZ)	8	ЗЕКЕНОВ Алибек
16			

Repechage

САНСЫЗБЕКОВ Артур (KGZ)	15	САНСЫЗБЕКОВ		
БЕКНАЗЕРЯН Григор (ARM)		4:0 1:27	17	БЕГАЛИЕВ Гуванч
		БЕГАЛИЕВ Гуванч		0:4 3:12
ЗЕКЕНОВ Алибек (KAZ)	16	ЗЕКЕНОВ Алибек		
		АЙДАМИРОВ Р.	18	АЙДАМИРОВ Р.
				0:2 5:00

9	ЕШМУРАДОВ И.	4:0 0:32
13	ЕШМУРАДОВ И.	3:0 5:00
19	ЕШМУРАДОВ И.	4:0 3:52

Results

1. ЕШМУРАДОВ И. (UZB)
2. ОСИПОВ Егор (RUS)
3. БЕГАЛИЕВ Гуванч (TKM)
3. АЙДАМИРОВ Р. (AZE)
5. САНСЫЗБЕКОВ А. (KGZ)
5. ЗЕКЕНОВ Алибек (KAZ)
7. БЕКНАЗЕРЯН Г. (ARM)
- 7.

Chief referee

Chief secretary



Самбо

12.08.2023 - 13.08.2023 Жлобин, Беларусь

Men +98kg

9 competitors

Group A

1	ТУРАЕВ Нурбе (UZB)	1	ТУРАЕВ Нурбе
9	ЖАПАРОВ Сыймык (KGZ)		3:0 5:00
5	БОБОЕВ Бободжон (TJK)	2	БОБОЕВ Б.
13			

Group B

3	АРАКЕЛЯН Акоб (ARM)	3	АРАКЕЛЯН Акоб
11			
7	ХАДЖАМУХАММЕДОВ Б. (TKM)	4	ХАДЖАМУХАММЕДОВ
15			

Group C

2	ХОХЛОВ Дмитрий (BLR)	5	ХОХЛОВ Дмитрий
10			
6	МАДЖИДЛЫ Орхан (AZE)	6	МАДЖИДЛЫ О.
14			

Group D

4	СОЛДАТЕНКОВ Степан (RUS)	7	СОЛДАТЕНКОВ С.
12			
8	КОЛБАЙ Темирлан (KAZ)	8	КОЛБАЙ Т.
16			

Repechage

ЖАПАРОВ Сыймык (KGZ)	15	ЖАПАРОВ С.	3:0 3:00 X
БОБОЕВ Бободжон (TJK)		17	ХАДЖАМУХАММЕДОВ
			ХАДЖАМУХАММЕДОВ 0:4 1:04
КОЛБАЙ Темирлан (KAZ)	16	КОЛБАЙ Т.	
		18	ХОХЛОВ Дмитрий
			ХОХЛОВ Дмитрий 0:4 2:14

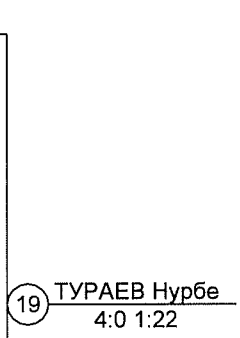

Results

1. ТУРАЕВ Нурбе (UZB)
2. СОЛДАТЕНКОВ С. (RUS)
3. ХАДЖАМУХАММЕДОВ (TKM)
3. ХОХЛОВ Дмитрий (BLR)
5. ЖАПАРОВ С. (KGZ)
5. КОЛБАЙ Темирлан (KAZ)
7. БОБОЕВ Бободжон (TJK)
- 7.

Chief referee

Chief secretary