

СПИСОК ПРИЗЕРОВ

Первенство Дальневосточного федерального округа по самбо среди
юниоров 2001-03 г.р.

10-14.12.2020, г.Владивосток

Весовая категория	МЕСТО	Ф.И.О	Дата рожд., разряд	Субъект, город, ФСО	Тренер
53 кг	1	КОМИЛОВ Фахриддин Ермахаматович	29.12.02, 1сп	Саха(Якутия), ШСИД	Садьков Ф.А.
	2	ФЕДОСЕЕВ Роман Андреевич	15.06.02, 1сп	Хабаровский, Комсомольск-на-Амуре	Кирилин А.В.

58 кг	1	РИ Владимир Эдворович	08.10.03, КМС	Приморский, Владивосток, СК "КВАДРАТ"	Шокель С.А. Янов Д.В.
	2	КУСТОВ Владимир Витальевич	15.05.02, КМС	Хабаровский, Хабаровск, ДИНАМО	Шилакин Б.В. Сергоян А.С.
	3	КАРИМОВ Шахром Хусейнович	27.05.01, 1сп	Хабаровский, Комсомольск-на-Амуре	Кирилин А.В.
	3	МАМАТКУЛОВ Абдурасул Акбаржанович	09.11.01, КМС	Камчатский, Петропавловск-	Садуев С.А. Галянт С.А.

64 кг	1	ЗАМЫСЛОВ Илья Евгеньевич	13.05.03, КМС	Амурская, Свободный,	Сенопальников А.С.
	2	ШАПОВАЛ Данил Максимович	25.07.03, КМС	Камчатский, Петропавловск-	Бочкевич А.А.
	3	АЙСИН Эмир Назирович	14.04.02, КМС	Сахалинская, Южно-Сахалинск,	Шабашов Е.В.
	3	МАРАДУДА Даниил Дмитриевич	31.10.03, КМС	Приморский, Артём, СШ "МАСТЕР"	Писаренко А.А. Зубков В.Г.

71 кг	1	ДЁМШИН Егор Евгеньевич	26.11.03, КМС	Приморский, Уссурийск, ФЕДЕРАЦИЯ САМБО	Дрозд В.В. Усов А.Е.
	2	РОЙ Вячеслав Сергеевич	16.07.03, КМС	Приморский, Уссурийск, МБОУ ДО ДЮСШ УГО	Сташкевич К.В.
	3	БАЙРАМОВ Канан Сархан оглы	17.08.02, 2сп	Сахалинская, Корсаков	Булатов Е.А.
	3	САЖАЕВ Данил Денисович	18.07.02, КМС	Амурская, Благовещенск,	Магдыч М.В. Курашов В.И.

79 кг	1	БЛИХАРСКИЙ Александр Анатольевич	26.03.01, КМС	Камчатский, Петропавловск-	Блихарский А.И.
	2	БУГАЕНКО Матвей Павлович	17.05.01, КМС	Бурятия, СШ-17	Омоткуев Б.Д. Санжиев Т.Ш.
	3	СВАДЬБИН Даниил Валерьевич	02.11.03, 1сп	Магаданская, Магадан, ФЕДЕРАЦИЯ САМБО	Коробков С.И.
	3	ГАЛИМОВ Андрей Вадимович	06.01.02, КМС	Хабаровский, Советская Гавань, МИНИСТЕРСТВО	Ефимов Д.И.

88 кг	1	ДОВЛАТБЕКЯН Петрос Мовсесович	11.02.02, КМС	Амурская, Благовещенск,	Магдыч М.В. Курашов В.И.
	2	ГАРШИН Александр Эдуардович	24.02.02, КМС	Приморский, Арсеньев, ФЕДЕРАЦИЯ САМБО	Розенблюм В.Г.
	3	ДОРОНИН Александр Владимирович	17.02.02, КМС	Камчатский, Петропавловск-	Блихарский А.И.
	3	ЕРОХИН Роман Александрович	07.03.02, КМС	Камчатский, Петропавловск-	Бузин Г.А. Бузина А.С.

98 кг	1	ОТИНАШВИЛИ Шалва Аркадьевич	29.04.01, КМС	Приморский, Владивосток, ДИНАМО	Рыженко К.В. Иванов А.
	2	ШАЛУЕВ Элбэг Артурович	10.02.02, 1сп	Бурятия, СШ-17	Доржитаров Ю.А.
	3	АЛЛАХВЕРДИЕВ Джамал Натигович	27.09.02, КМС	Хабаровский, Хабаровск, ДИНАМО	Золоторевич А.А.
	3	ЕРЁМЕНКО Алексей Игоревич	18.05.03, 1сп	Амурская, Благовещенск,	Магдыч М.В. Курашов В.И.

98+ кг	1	ВОЛГИН Николай Сергеевич	20.05.02, 1сп	Хабаровский, Хабаровск, ДИНАМО	Яценко Р.Б.
	2	ГОНЧАРУК Данил Максимович	06.04.03, КМС	Приморский, Владивосток, ДВФУ	Курашов В.И.
	3	СТАРШИННИН Вадим Сергеевич	07.06.02, 2сп	Приморский, Владивосток, МБУСШ ПО РАЗЛИЧНЫМ	Денисов В.Л.

Гл. судья, судья ВК

С.Г. Шкедов

/г.Владивосток/

Гл. секретарь, судья 1К

В.Г. Розенблюм

/г.Арсеньев/



ИТОГОВЫЙ ПРОТОКОЛ

**Первенство Дальневосточного федерального
округа по самбо среди юниоров 2001-03 г.р.**

10-14.12.2020, г. Владивосток

В.к. 53 кг.

место	Ф.И.О.	Дата рожд., разряд	Округ, субъект, город, ведомство	Тренер
1	КОМИЛОВ Фахриддин Ермахаматович	29.12.02, 1сп	Саха(Якутия), ШСЖД	Садыков Ф.А.
2	ФЕДОСЕЕВ Роман Андреевич	15.06.02, 1сп	Хабаровский, Комсомольск на-Амуре,	Кирилин А.В.

Гл. судья, судья ВК



С.Г. Шкедов
/г.Владивосток/

Гл. секретарь, судья 1К



В.Г. Розенблюм
/г.Арсеньев/

ПРОТОКОЛ ХОДА СОРЕВНОВАНИЙ

Первенство Дальневосточного федерального округа по самбо среди юниоров

2001-03 г.р.

10-14.12.2020, г. Владивосток

В.к. 53 кг. 2 участников

А		Б	
1	КОМИЛОВ Фахриддин Ермахаматович	2	ФЕДОСЕЕВ Роман Андреевич
5	Саха(Якутия) , ШСИД	6	Хабаровский
3		4	
7		8	
	1 место		15.06.02, 1сп
	КОМИЛОВ Фахриддин Ермахаматович		
	2 место		
	ФЕДОСЕЕВ Роман Андреевич		

А1

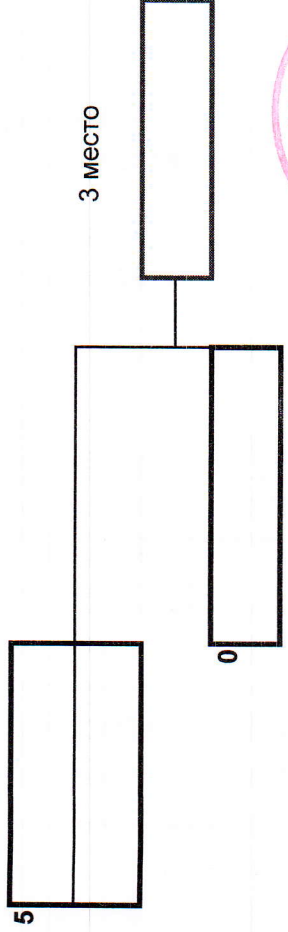

Гл. судья, судья ВК

Гл. секретарь, судья 1К

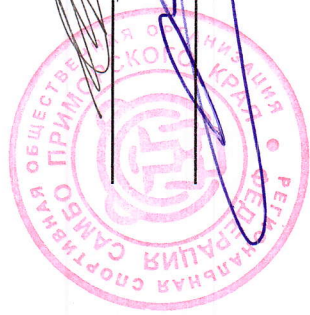

[Signature]

С.Г. Шкедов

/г. Владивосток/

[Signature]

В.Г. Розенблюм

/г. Арсеньев/

УТЕШИТЕЛЬНЫЕ ВСТРЕЧИ

Б1

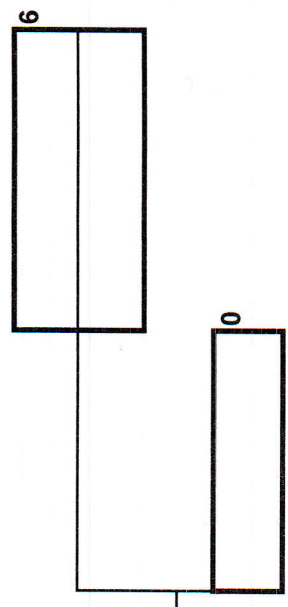

**ИТОГОВЫЙ
ПРОТОКОЛ**

**Первенство Дальневосточного
федерального округа по самбо среди
юниоров 2001-03 г.р.**

10-14.12.2020, г.Владивосток

В.к. 58 кг.

место	Ф.И.О.	Дата рожд., разряд	Округ, субъект, город, ведомство	Тренер
1	РИ Владимир Эдворович	08.10.03, КМС	Приморский, Владивосток, СК	Шокель С.А. Янов Д.В.
2	КУСТОВ Владимир Витальевич	15.05.02, КМС	Хабаровский, Хабаровск.	Шилакин Б.В. Сергоян А.С.
3	КАРИМОВ Шахром Хусейнович	27.05.01, 1сп	Хабаровский, Комсомольск-на-	Кирилин А.В.
3	МАМАТКУЛОВ Абдурасул Акбаржанович	09.11.01, КМС	Камчатский, Петропавловск-	Садуев С.А. Галянт С.А.
5	ВОСТРОКНУТОВ Евгений Владимирович	29.11.02, 1сп	Хабаровский, Комсомольск-на-	Кирилин А.В.
5	СИТЧИХИН Никита Иванович	10.06.03, КМС	Амурская, Свободный,	Сенопальников А.С.
7-8	ЛИТВИНЦЕВ Дмитрий Алексеевич	30.01.03, КМС	Амурская, Свободный,	Сенопальников А.С.
7-8	СУБОРЬ Даниил Сергеевич	21.09.03, 1сп	Приморский, Уссурийск, МБОУ	Сташкевич К.В.
9-12	СЕРГЕЕВ Максим Александрович	10.04.03, 2сп	Сахалинская, Корсаков	Булатов Е.А.
9-12	ДОНДУКОВ Владимир Владимирович	06.12.03, 2сп	Бурятия, СШ-17	Раднаев Б.М.
9-12	ГАСИМОВ Тимур Вадимович	20.07.03, 2сп	Забайкальский, ,	Бадмацыренов Д.Ц.
9-12	ПАЗЫНА Кирилл Андреевич	16.07.03, 2сп	Сахалинская, Южно Сахалинск,	Тен Р.И.
13	ПАК Сергей Алькорович	24.01.03, КМС	Хабаровский, Хабаровск,	Золоторевич А.А.

Гл. судья, судья ВК

С.Г. Шкедов

/г.Владивосток/

Гл. секретарь, судья 1К

В.Г. Розенблюм

/г.Арсеньев/



ПРОТОКОЛ ХОДА СОРЕВНОВАНИЙ

Первенство Дальневосточного федерального округа по самбо среди юниоров 2001-03 г.р.

10-14.12.2020, г. Владивосток

В.к. 58 кг. 13 участников

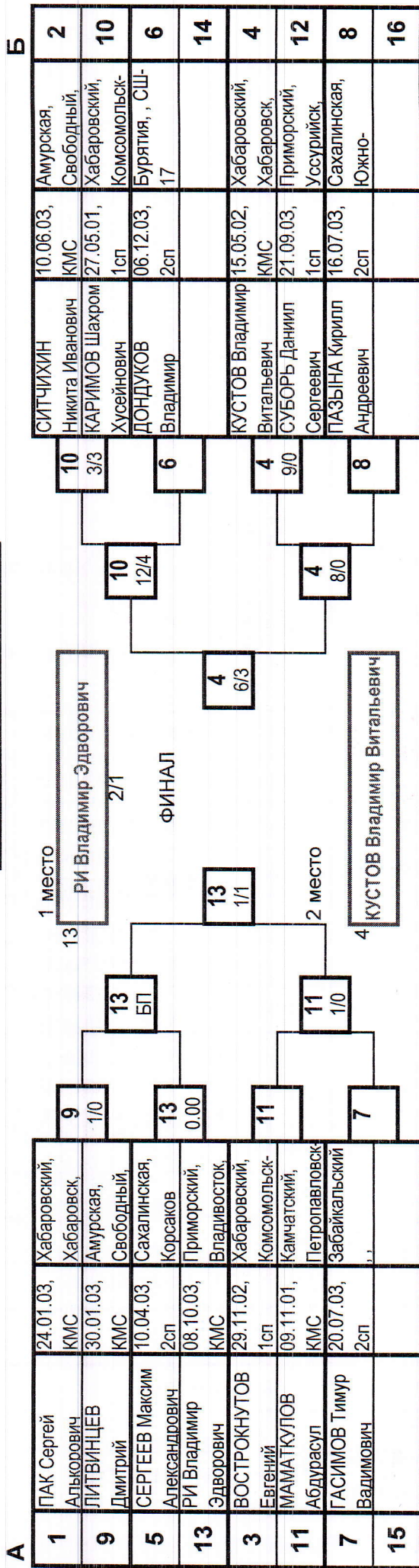

УТЕШИТЕЛЬНЫЕ ВСТРЕЧИ

А1

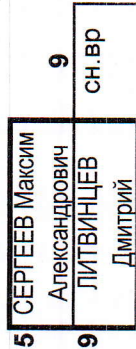

Б1

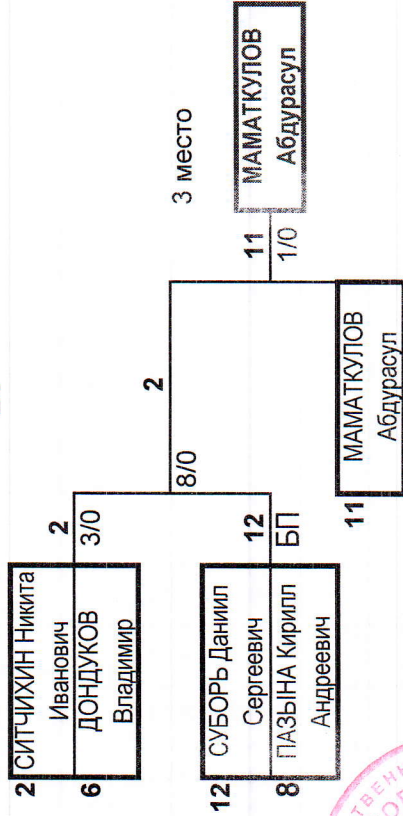

Гл. судья, судья ВК

Гл. секретарь, судья 1К

/г. Владивосток/

/г. Арсеньев/

С.Г. Шкедов

В.Г. Розенблюм



ИТОГОВЫЙ ПРОТОКОЛ

Первенство Дальневосточного федерального округа по самбо среди юниоров 2001-03 г.р.

10-14.12.2020, г.Владивосток

В.к. 64 кг.

место	Ф.И.О.	Дата рожд., разряд	Округ, субъект, город, ведомство	Тренер
1	ЗАМЫСЛОВ Илья Евгеньевич	13.05.03, КМС	Амурская, Свободный,	Сенопальников А.С.
2	ШАПОВАЛ Данил Максимович	25.07.03, КМС	Камчатский, Петропавловск- Камчатский, МИНСПОРТ	Бочкевич А.А.
3	АЙСИН Эмир Назирович	14.04.02, КМС	Сахалинская, Южно- Сахалинск.	Шабашов Е.В.
3	МАРАДУДА Даниил Дмитриевич	31.10.03, КМС	Приморский, Артём, СШ "МАСТЕР"	Писаренко А.А. Зубков В.Г.
5	КИМ Владислав Артурович	22.03.02, 1сп	Приморский, Артём, СК "АРТЁМ-САМБО"	Халанский В.И. Халанский А.В.
5	ПАЩЕНКО Александр Константинович	01.12.02, КМС	Хабаровский, Хабаровск, МИНИСТЕРСТВО	Золоторевич А.А..
7-8	НАЗАРОВ Суруш Одилшоевич	01.01.01, 1сп	Хабаровский, Комсомольск-на- Амуре, МИНИСТЕРСТВО	Кирилин А.В.
7-8	ОЛЕЙНИК Данил Геннадьевич	16.03.03, 1сп	Приморский, Уссурийск, ФЕДЕРАЦИЯ САМБО	Дрозд В.В. Усов А.Е.
9	ЦЫБИКОВ Эрдэм Жаргалович	04.01.01, КМС	Бурятия, , СШ-17	Бадмаев В.С.

1 л. судья, судья ВК

С.Г. Шкудов
г.Владивосток/

Гл. секретарь, судья 1К

В.Г. Розенблюм
г.Арсеньев/



ПРОТОКОЛ ХОДА СОРЕВНОВАНИЙ

Первенство Дальневосточного федерального округа по самбо среди юниоров 2001-03 г.р.

10-14.12.2020, г. Владивосток

В.к. 64 кг. 9 участников

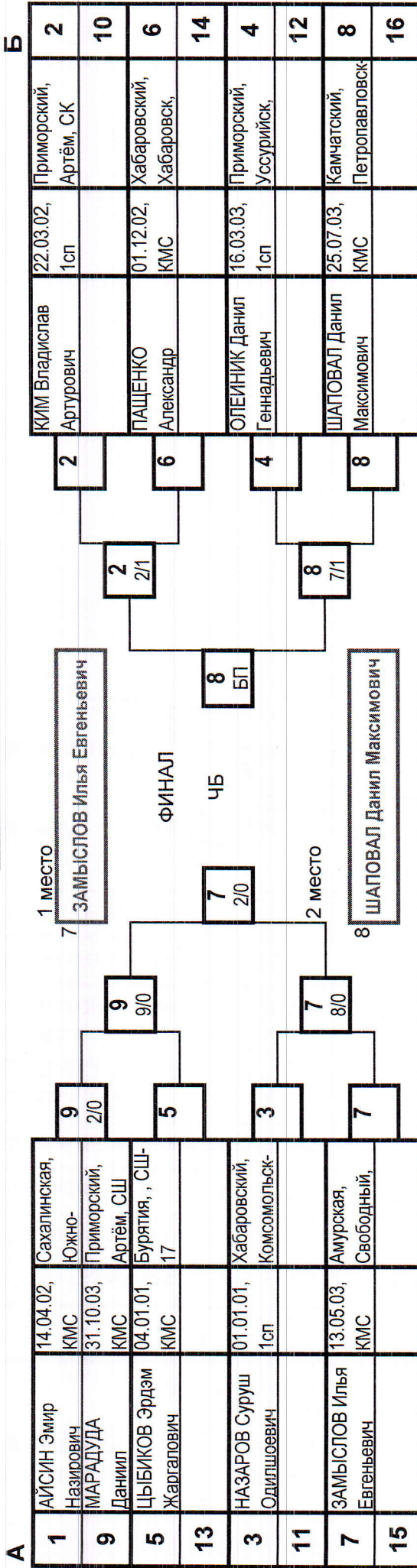

УТЕШИТЕЛЬНЫЕ ВСТРЕЧИ

А1

Б1

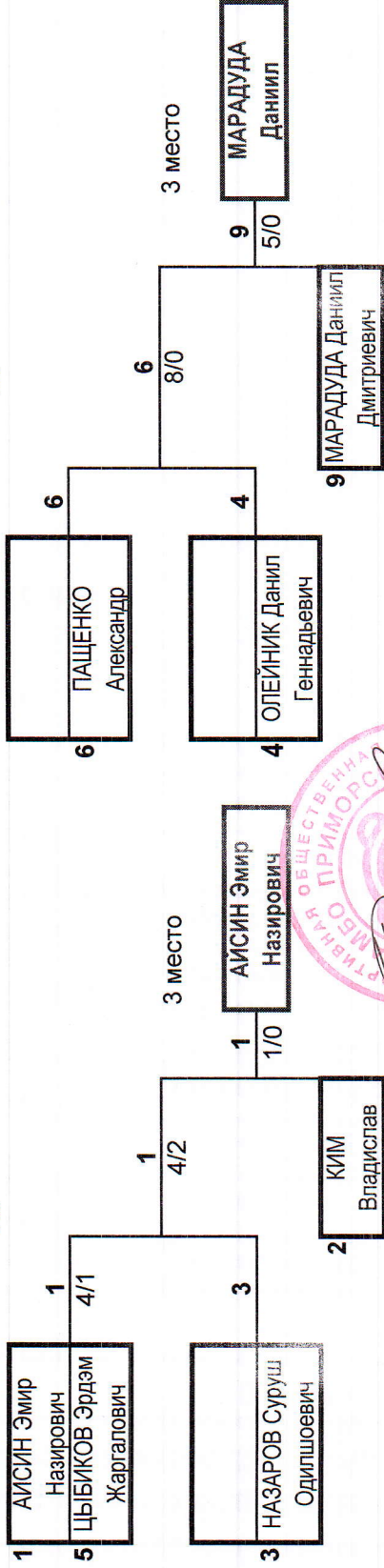

Гл. судья, судья ВК

С.Г. Шкедов

/г. Владивосток/

Гл. секретарь, судья КК

В.Г. Розенблюм

/г. Арсеньев/

**ИТОГОВЫЙ
ПРОТОКОЛ**

**Первенство Дальневосточного
федерального округа по самбо среди
юниоров 2001-03 г.р.**

10-14.12.2020, г. Владивосток

В.к. 71 кг.

место	Ф.И.О.	Дата рожд., разряд	Округ, субъект, город, ведомство	Тренер
1	ДЁМШИН Егор Евгеньевич	26.11.03, КМС	Приморский, Уссурийск.	Дрозд В.В. Усов А.Е.
2	РОЙ Вячеслав Сергеевич	16.07.03, КМС	Приморский, Уссурийск, МБОУ	Сташкевич К.В.
3	БАИРАМОВ Кэнан Сархан оглы	17.08.02, 2сп	Сахалинская, Корсаков	Булатов Е.А.
3	САЖАЕВ Данил Денисович	18.07.02, КМС	Амурская, Благовещенск.	Магдыч М.В. Курашов В.И.
5	ГОНЧАРОВ Андрей Максимович	05.08.02, КМС	Приморский, Владивосток.	Денисов В.Л. Федосов И.В.
5	БРИКМАН Максим Александрович	29.09.03, КМС	Камчатский, Петропавловск-	Бузин Г.А. Бузина А.С.
7-8	КУБАСОВ Данил Олегович	10.09.03, КМС	Приморский, Артём, АНО "СПО	Шмыков М.А.
7-8	МИРОШНИЧЕНКО Юрий Сергеевич	10.11.01, 1сп	Сахалинская, Южно Сахалинск.	Кардаш В.И.
9-12	АНДРОСОВ Иван Сергеевич	21.04.02, КМС	Приморский, Владивосток, СК	Шокель С.А. Янов Д.В.
9-12	ТУРАЙКИН Алексей Андреевич	29.05.03, 1сп	Хабаровский, Советская Гавань.	Ефимов Д.И.
9-12	ЦЫДЕПОВ Цырен Александрович	07.05.03, 2сп	Забайкальский, ,	Курбатов В.С.
9-12	КУДАИБЕРГЕНОВ Ринат Рысбекович	26.03.02, КМС	Камчатский, Петропавловск-	Садугев С.А. Галянт С.А.
13-16	БУШ Павел Андреевич	02.06.01, КМС	Амурская, Благовещенск.	Магдыч М.В. Курашов В.И.
13-16	ЗОЛОТАРЕВ Данил Дмитриевич	15.07.03, 1сп	Амурская, Благовещенск.	Магдыч М.В. Курашов В.И.
13-16	ОБУХОВ Александр Михайлович	21.03.02, КМС	Хабаровский, Хабаровск.	Шилакин Б.В. Сергоян А.С.
13-16	ТАЙНОВ Даниил Сергеевич	22.07.03, КМС	Хабаровский, Хабаровск.	Золоторевич А.А.

1 л. судья, судья ВК

С.Г. Шкедов

г. Владивосток/

Гл. секретарь, судья 1К

В.Г. Розенблюм

/г. Арсеньев/

ПРОТОКОЛ ХОДА СОРЕВНОВАНИЙ

Первенство Дальневосточного федерального округа по самбо среди юниоров 2001-03 г.р.

10-14.12.2020, г. Владивосток

В.к. 71 кг. 16 участников

А		Б	
1	БУШ Павел Андреевич Амурская, 02.06.01, КМС	10	ЗОПОТАРЕВ Данил Дмитриевич Амурская, 15.07.03, 1сп
9	АНДРОСОВ Иван Сергеевич Приморский, 21.04.02, КМС	8/0	ТУРАЙКИН Алексей Хабаровский, 29.05.03, 1сп
5	КУБАСОВ Данил Олегович Приморский, 10.09.03, КМС	6	ДЕМШИН Егор Евгеньевич Приморский, 26.11.03, КМС
13	БРИКМАН Максим Александрович Артём, АНО 29.09.03, КМС	6/0	МИРОШНИЧЕНКО Юрий Сергеевич Сахалинская, 10.11.01, 1сп
3	БАЙРАМОВ Кэнан Сархан оглы Петропавловск 17.08.02, 2сп	4	ГОНЧАРОВ Андрей Южно- 05.08.02, КМС
11	ОБУХОВ Александр Хабаровский, 21.03.02, КМС	8/0	КУДАМБЕРГЕНОВ Ринат Рысбекович Владивосток, 26.03.02, КМС
7	ЦЫДЕПОВ Цырен Александрович Забайкальский 07.05.03, 2сп	8	САЖАЕВ Данил Денисович Петропавловск 18.07.02, КМС
15	РОИ Вячеслав Сергеевич Приморский, 16.07.03, КМС	8	ТАИНОВ Данил Сергеевич Хабаровский, 22.07.03, КМС

УТЕШИТЕЛЬНЫЕ ВСТРЕЧИ

А1

5	КУБАСОВ Данил Олегович	5	н/я
9	АНДРОСОВ Иван Сергеевич	3	ЧБ

7	ЦЫДЕПОВ Цырен Александрович	3	БП
3	БАЙРАМОВ Кэнан Сархан оглы	3	БП
			ГОНЧАРОВ Андрей

Б1

14	МИРОШНИЧЕНКО Юрий Сергеевич	14	сн.вр
10	ТУРАЙКИН Алексей Андреевич	8	сн.вр

12	КУДАМБЕРГЕНОВ Ринат Рысбекович	8	сн.вр	
8	САЖАЕВ Данил Денисович	8	сн.вр	
			13	БРИКМАН Максим Александрович

Гл. судья, судья ВК

Гл. секретарь, судья 1К

Г. Шкедов
/г. Владивосток/

Г. Розенблюм
/г. Арсеньев/



**ИТОГОВЫЙ
ПРОТОКОЛ****Первенство Дальневосточного
федерального округа по самбо среди
юниоров 2001-03 г.р.**

10-14.12.2020, г.Владивосток

В.к. 79 кг.

место	Ф.И.О.	Дата рожд., разряд	Округ, субъект, город, ведомство	Тренер
1	БЛИХАРСКИЙ Александр Анатольевич	26.03.01, КМС	Камчатский, Петропавловск-	Блихарский А.И.
2	БУГАЕНКО Матвей Павлович	17.05.01, КМС	Бурятия, , СШ-17	Омоткуев Б.Д. Санжиев Т.Ш.
3	СВАДЬБИН Даниил Валерьевич	02.11.03, 1сп	Магаданская, Магадан.	Коробков С.И.
3	ГАЛИМОВ Андрей Вадимович	06.01.02, КМС	Хабаровский, Советская Гавань.	Ефимов Д.И.
5	МЕРКУЛОВ Николай Николаевич	07.05.03, 2сп	Приморский, Уссурийск.	Дрозд В.В. Усов А.Е.
5	БЕЛАВЕНЦЕВ Сергей Вадимович	24.09.02, 2сп	Приморский, Фокино.	Вяткин П.Г.
7-8	ОСИНЦЕВ Антон Петрович	20.08.03, 2сп	Забайкальский, ,	Жалсанов Ц.Н
7-8	АИВАЗОВ Данил Анатольевич	18.06.02, КМС	Приморский, Артём, СК "АРТЁМ-	Халанский В.И. Халанский А.В.
9-12	ИВОЛГИН Иван Игоревич	21.04.03, 1сп	Приморский, Уссурийск. МБОУ	Дрозд В.В. Усов А.Е.
9-12	РЫБЧЕНКО Савелий Александрович	18.01.02, КМС	Приморский, Владивосток. ДС	Алимасов В.М.
9-12	МЕЛИЕВ Хушнуд Хокимшонович	21.06.03, 2сп	Сахалинская, Южно- Сахалинск.	Богданова А.А.
9-12	ГУРЖИЙ Никита Сергеевич	10.09.01, 1сп	Хабаровский, Хабаровск.	Мурашко Н.П. Рахматуллин Р.Р.

И. л. судья, судья ВК

С.Ф. Шкудов
/г.Владивосток/

Гл. секретарь, судья 1К

В.Г. Розенблюм
/г.Арсеньев/

ПРОТОКОЛ ХОДА СОРЕВНОВАНИЙ

Первенство Дальневосточного федерального округа по самбо среди юниоров 2001-03 г.р.

10-14.12.2020, г. Владивосток

В.к. 79 кг. 12 участников

А		Б	
1	МЕРКУЛОВ Николай	10.09.01, 1сп	Хабаровский, Хабаровск
9	БУГАЕНКО Матвей Павлович	18.06.02, КМС	Приморский, Артём, СК
5	ИВОЛГИН Иван Игоревич	21.04.03, 1сп	Магаданская, Магадан
13			
3	ГАЛИМОВ Андрей Вадимович	06.01.02, КМС	Хабаровский, Советская
11	РЫБЧЕНКО Савелий	18.01.02, КМС	Приморский, Владивосток
7	ОСИНЦЕВ Антон Петрович	20.08.03, 2сп	Забайкальский, ,
15			

Б			
10	ГУРЖИИ Никита Сергеевич	10.09.01, 1сп	Хабаровский, Хабаровск
9/1	АИВАЗОВ Данил Анатольевич	18.06.02, КМС	Приморский, Артём, СК
6	СВАДЬБИН Даниил	02.11.03, 1сп	Магаданская, Магадан
4	БЛИХАРСКИЙ Александр	26.03.01, КМС	Камчатский, Петропавловск
8/0	БЕЛАВЕНЦЕВ Сергей Вадимович	24.09.02, 2сп	Приморский, Фокино
8	МЕЛИЕВ Хушнуд Хокимшонович	21.06.03, 2сп	Сахалинская, Южно-
16			

А1

1	МЕРКУЛОВ Николай	сн.вр	1	8/0
5	ИВОЛГИН Иван Игоревич	сн.вр	7	4/1
11	РЫБЧЕНКО Савелий	сн.вр	6	СВАДЬБИН Даниил
7	ОСИНЦЕВ Антон Петрович	сн.вр	3 место	

Б1

10	АИВАЗОВ Данил Анатольевич	10	3 место
12	БЕЛАВЕНЦЕВ Сергей Вадимович	12	1/1
8	МЕЛИЕВ Хушнуд Хокимшонович	9/0	
3	ГАЛИМОВ Андрей Вадимович	3	БП

УТЕШИТЕЛЬНЫЕ ВСТРЕЧИ

Гл. судья, судья ВК

/г. Владивосток/

Гл. секретарь, судья 1К

/г. Арсеньев/

С.Г. Шкедов

/г. Арсеньев/

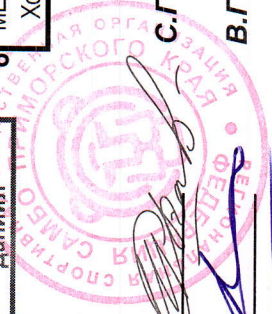

ИТОГОВЫЙ ПРОТОКОЛ

Первенство Дальневосточного федерального округа по самбо среди юниоров 2001-03 г.р.

10-14.12.2020, г.Владивосток

В.к. 88 кг.

место	Ф.И.О.	Дата рожд., разряд	Округ, субъект, город, ведомство	Тренер
1	ДОВЛАТБЕКЯН Петрос Мовсесович	11.02.02, КМС	Амурская, Благовещенск,	Магдыч М.В. Курашов В.И.
2	ГАРШИН Александр Эдуардович	24.02.02, КМС	Приморский, Арсеньев,	Розенблюм В.Г.
3	ДОРОНИН Александр Владимирович	17.02.02, КМС	Камчатский, Петропавловск-	Блихарский А.И.
3	ЕРОХИН Роман Александрович	07.03.02, КМС	Камчатский, Петропавловск-	Бузин Г.А. Бузина А.С.
5	ПОГРЕБНОИ Дмитрий Александрович	03.06.02, 2сп	Приморский, Владивосток, СК	Шокель С.А. Янов Д.В.
5	МАЛИКОВ Никита Игоревич	18.05.02, 1сп	Сахалинская, Южно-Сахалинск,	Саадиев Р.С.
7-8	КЕННЕР Роман Алексеевич	15.05.01, КМС	Хабаровский, Хабаровск,	Коростелев Е.Ю. Рязанов С.П.
7-8	ВАСЮКОВ Георгий Константинович	26.06.01, КМС	Хабаровский, Хабаровск,	Мурашко Н.П. Рахматуллин Р.Р.
9-10	ТЯН Иван Сергеевич	10.07.02, 1сп	Приморский, Артём, СШ "МАСТЕР"	Писаренко А.А. Зубков В.Г.
9-10	КОМАРОВ Андрей Алексеевич	21.07.01, КМС	Хабаровский, Хабаровск,	Коростелев Е.Ю. Рязанов С.П.

Гл. судья, судья ВК



С.Г. Шкедов

/г.Владивосток/

Гл. секретарь, судья 1К

В.Г. Розенблюм

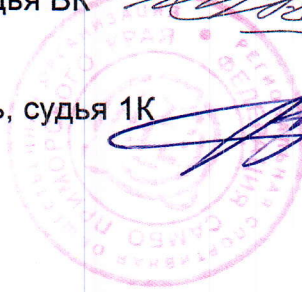
/г.Арсеньев/



ПРОТОКОЛ ХОДА СОРЕВНОВАНИЙ

Первенство Дальневосточного федерального округа по самбо среди юниоров 2001-03 г.р.

10-14.12.2020, г. Владивосток

В.к. 88 кг. 10 участников

А		Б	
№	Имя, Фамилия, Место рождения, Дата рождения, Категория	№	Имя, Фамилия, Место рождения, Дата рождения, Категория
1	ДОВПАТБЕКЯН Петрос, Амурская, Благовещенск, 11.02.02, КМС	10	МАЛИКОВ Никита Игоревич, Сахалинская, Южно-
9	ТЯН Иван Сергеевич, Приморский, Артём, СШ, 10.07.02, 1сп	10	ДОРНИН Александр, Камчатский, Петропавловск
5	КЕННЕР Роман Алексеевич, Хабаровский, Хабаровск, 15.05.01, КМС	6	КОМАРОВ Андрей Алексеевич, Хабаровский, Хабаровск, 21.07.01, КМС
13		14	
3	ПОГРЕБНОЙ Дмитрий, Приморский, Владивосток, 03.06.02, 2сп	4	ВАСЮКОВ Георгий Константинович, Хабаровский, Хабаровск, 26.06.01, КМС
11		12	
7	ЕРОХИН Роман Александрович, Камчатский, Петропавловск, 07.03.02, КМС	8	ГАРШИН Александр, Приморский, Арсеньев, 24.02.02, КМС
15		16	

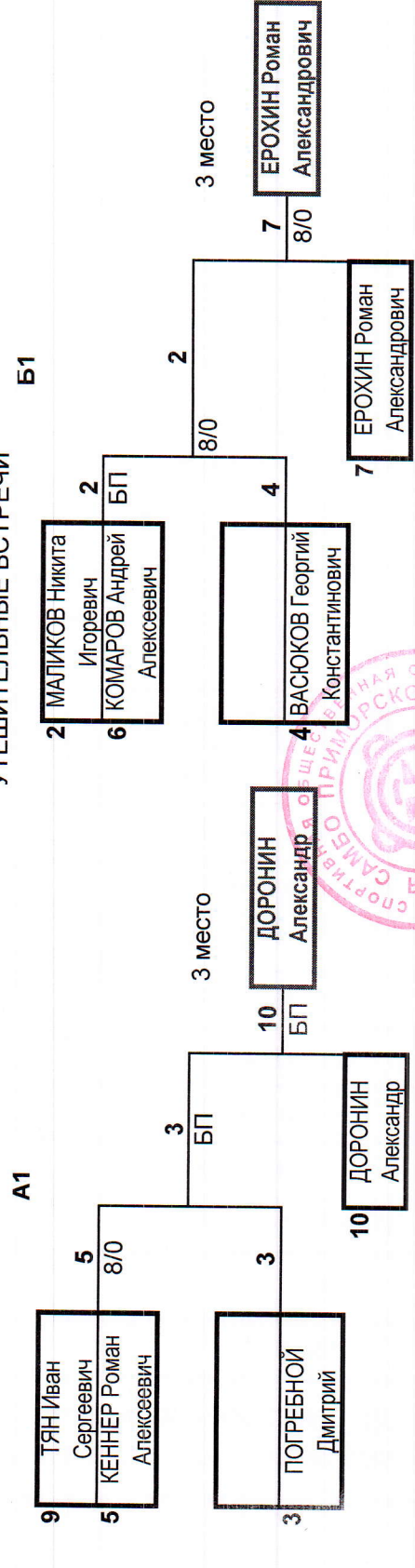

Гл. судья, судья ВК

/г. Владивосток/

Гл. секретарь, судья 1К

/г. Арсеньев/

С.Г. Шкедов

В.Г. Розенблюм



ИТОГОВЫЙ ПРОТОКОЛ

**Первенство Дальневосточного
федерального округа по самбо среди
юниоров 2001-03 г.р.**

10-14.12.2020, г.Владивосток

В.к. 98 кг.

место	Ф.И.О.	Дата рожд., разряд	Округ, субъект, город, ведомство	Тренер
1	ОТИНАШВИЛИ Шалва Аркадьевич	29.04.01, КМС	Приморский, Владивосток,	Рыженко К.В. Иванов А.
2	ШАЛУЕВ Элбэг Артурович	10.02.02, 1сп	Бурятия, , СШ-17	Доржитаров Ю.А.
3	АПЛАХВЕРДИЕВ Джамал Натигович	27.09.02, КМС	Хабаровский, Хабаровск,	Золоторевич А.А.
3	ЕРЁМЕНКО Алексей Игоревич	18.05.03, 1сп	Амурская, Благовещенск,	Магдыч М.В. Курашов В.И.

Гл. судья, судья ВК

С.Г. Шкедов

С.Г. Шкедов
/г.Владивосток/

Гл. секретарь, судья 1К

В.Г. Розенблюм

В.Г. Розенблюм
/г.Арсеньев/



ПРОТОКОЛ ХОДА СОРЕВНОВАНИЙ

Первенство Дальневосточного федерального округа по самбо среди юниоров 2001-03 г.р.

10-14.12.2020, г.Владивосток

В.к. 98 кг. 4 участников

ФИНАЛ

А				Б			
1	ЕРЕМЕНКО Алексей Игоревич	18.05.03, 1сп	Амурская, Благовещен	2	АЛПАХВЕРДИЕВ Джамап Натигович	27.09.02, КМС	Хабаровский, Хабаровск,
5				4			
3	ШАЛУЕВ Элбэг Артурович	10.02.02, 1сп	Бурятия, СШ-17	4	ОТИНАШВИЛИ Шалва Аркадьевич	29.04.01, КМС	Приморский, Владивосток
7				6/4			
				3			
				1 место			
				4	ОТИНАШВИЛИ Шалва Аркадьевич		
				2 место			
				3	ШАЛУЕВ Элбэг Артурович		
				3			
				н/я			

А1

УТЕШИТЕЛЬНЫЕ ВСТРЕЧИ

5				3 место	ЕРЕМЕНКО Алексей Игоревич	1		6
7				3 место				8
				2	АЛПАХВЕРДИЕВ Джамап Натигович			
				2	АЛПАХВЕРДИЕВ Джамап Натигович			
				3 место				
				1	ЕРЕМЕНКО Алексей Игоревич	1		

Б1

Гл. судья, судья ВК

С.Г. Шкеев /г.Владивосток/

Гл. секретарь, судья 1К

В.Г. Розенблюм /г.Арсеньев/

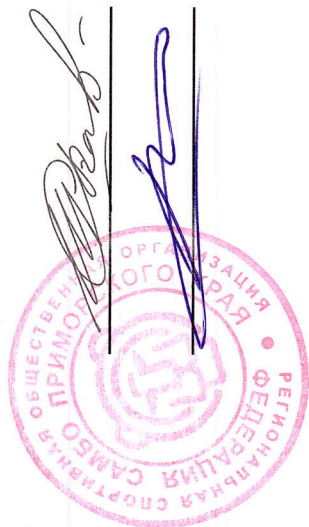

ИТОГОВЫЙ ПРОТОКОЛ

**Первенство Дальневосточного
федерального округа по самбо среди
юниоров 2001-03 г.р.**

10-14.12.2020, г. Владивосток

В.к. 98+ кг.

место	Ф.И.О.	Дата рожд., разряд	Округ, субъект, город, ведомство	Тренер
1	ВОЛГИН Николай Сергеевич	20.05.02, 1сп	Хабаровский, Хабаровск	Яценко Р.Б.
2	ГОНЧАРУК Данил Максимович	06.04.03, КМС	Приморский, Владивосток	Курашов В.И.
3	СТАРШИНИН Вадим Сергеевич	07.06.02, 2сп	Приморский, Владивосток	Денисов В.Л.

Гл. судья, судья ВК

С.Г. Шкедов

С.Г. Шкедов
/г.Владивосток/

Гл. секретарь, судья 1К

В.Г. Розенблюм

В.Г. Розенблюм
/г.Арсеньев/



ПРОТОКОЛ ХОДА СОРЕВНОВАНИЙ

Первенство Дальневосточного федерального округа по самбо среди юниоров 2001-03 г.р.

10-14.12.2020, г.Владивосток

В.к. 98+ кг. 3 участника

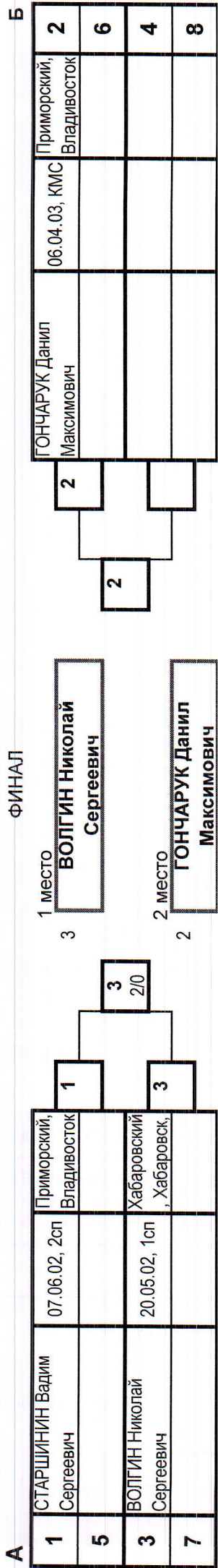

А1

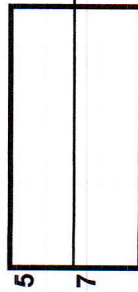

УТЕШИТЕЛЬНЫЕ ВСТРЕЧИ

Б1

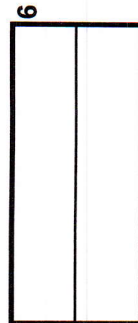

СТАРШИНИН Вадим Сергеевич

СТАРШИНИН Вадим Сергеевич

Гл. судья, судья ВК

С.Г. Шкедов

/г.Владивосток/

Гл. секретарь, судья 1К

В.Г. Розенблюм

/г.Арсеньев/

